

# FXA

**FXA**  
XCLICK

**18V**  
LITHIUM-ION  
CORDLESS SYSTEM



## FXAJD5083

Instruction manual

Käyttöohje

Bruksanvisning

Bruksanvisning

Руководство пользователя

Kasutusjuhend

Instrukcijas

Instaliavimo instrukcijos

<b>GB</b>	pg 4-11
<b>FI</b>	pg 12-19
<b>SE</b>	pg 20-27
<b>NO</b>	pg 28-35
<b>RU</b>	pg 36-44
<b>EE</b>	pg 45-51
<b>LV</b>	pg 52-59
<b>LT</b>	pg 60-67

(1)



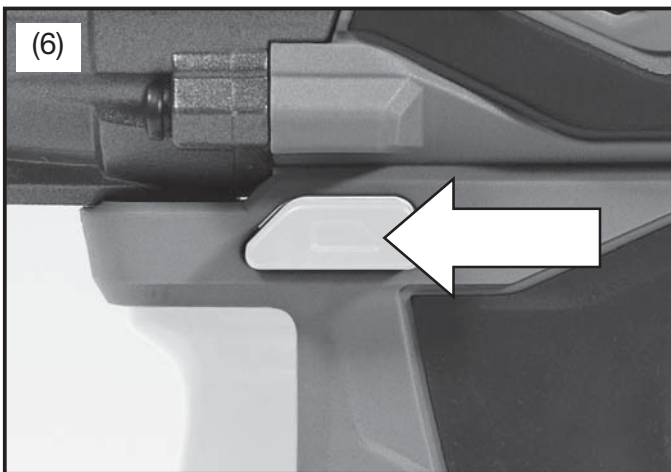
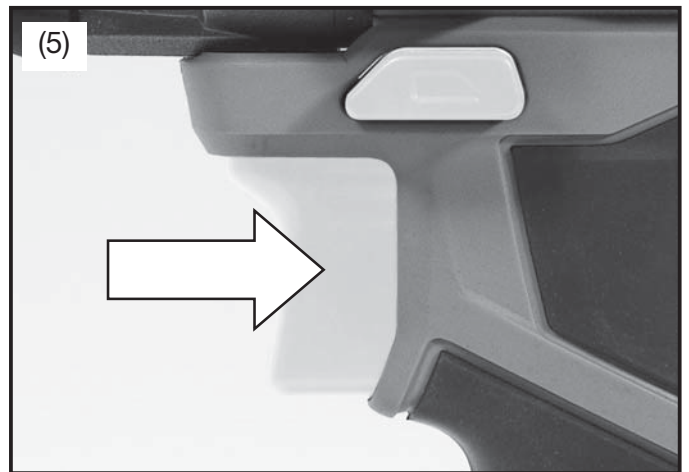
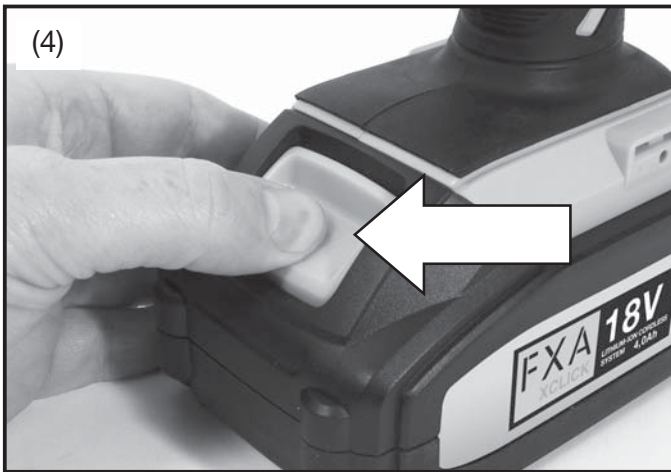

## INTRODUCTION

Thankyou for purchasing this product which has passed through our extensive quality assurance process. Every care has been taken to ensure that it reaches you in perfect condition.

## SAFETY FIRST

Before attempting to operate this power tool the following basic safety precautions should always be taken to reduce the risk of fire, electric shock and personal injury. It is important to read the instruction manual to understand the application, limitations and potential hazards associated with this tool.

## CERTIFICATE OF GUARANTEE

This product is guaranteed for a period of 2 Years, with effect from the date of purchase and applies only to the original purchaser. This guarantee only applies to defects arising from, defective materials and or faulty workmanship that become evident during the guarantee period only and does not include consumable items. The manufacturer will repair or replace the product at their discretion subject to the following. That the product has been used in accordance with the guide lines as detailed in the product manual and that it has not been subjected to misuse, abuse or used for a purpose for which it was not intended. That it has not been taken apart or tampered with in any way whatsoever or has been serviced by unauthorised persons or has been used for hire purposes. Transit damage is excluded from this guarantee, for such damage the transport company is responsible. Claims made under this guarantee must be made in the first instance, directly to the retailer within the guarantee period. Only under exceptional circumstances should the product be returned to the manufacturer. In these case it shall be the consumer's responsibility to return the product at their cost ensuring that the product is adequately packed to prevent transit damage and must be accompanied with a brief description of the fault and a copy of the receipt or other proof of purchase. The manufacturer shall not be liable for any special, exemplary, direct, indirect, incidental, or consequential loss or damage under this guarantee. This guarantee is in addition to and does not affect any rights, which the consumer may have by virtue of the Sale of Goods Act 1973 as amended 1975 and 1999.

## STATUTORY RIGHTS

This guarantee is in addition to and in no way affects your statutory rights.

## PRODUCT DISPOSAL

When this product reaches the end of it's life or is disposed of for any other reason, it must not be disposed of in household waste. In order to preserve natural resources, and to minimise adverse environmental impact, please recycle or dispose of this product in an environmentally friendly way. It should be taken to your local waste recycling centre or other authorised collection and disposal facility.

If in doubt consult your local waste authority for information regarding available recycling and / or disposal options.

## IMPORTANT INFORMATION ABOUT THIS PRODUCT

This product is specifically designed to work with the FXA XCLICK range of batteries and charger.

Charger (Not Included)	Battery (Not Included)
FXADL1051	FXAJDB180Li
	FXAJDB180Li-II

## SPECIFIC SAFETY INSTRUCTIONS

Hold power tool by insulated gripping surfaces, when performing an operation where the fastener may contact hidden wiring. Fastener contacting a "live" wire may make exposed metal parts of the power tool "live" and could give the operator an electric shock.

Know your power tool. Read operator's manual carefully. Learn its applications and limitations, as well as the specific potential hazards related to this power tool. Following this rule will reduce the risk of electric shock, fire, or serious injury.

Please follow manufacturer and vehicle owner's manual on the use of this product. Do not exceed recommended specifications in any way.

Always wear eye protection with side shields marked to comply with ANSI Z87.1. Following this rule will reduce the risk of serious personal injury.

Battery tools do not have to be plugged into an electrical outlet; therefore, they are always in operating condition. Be aware of possible hazards when not using your battery tool or when changing accessories. Following this rule will reduce the risk of electric shock, fire, or serious personal injury.

Always be sure you have a firm footing. Be sure no one is below when using the tool in high locations.

If you are forced to use this tool in wet or damp conditions, extreme care must be taken as serious injury may result if the tool is exposed to moisture.

Children must be kept at a safe distance when using this tool. Failure to do so may result in serious injury or death.

Store in a dry location and keep out the reach of children.

Do not modify this tool and do not use for a purpose for which it was not intended.

Ensure the trigger is in the locked position when not in use and before installing the battery. Do not carry the tool with your finger on the On/Off trigger, whether the battery is installed or not.



The tool requires the use of both hands when operating. This helps maintain tool stability and keeps hands away from the work area.

Do not operate the tool for more than 10 minutes continuously. Allow the tool to cool down between each continuous operation.

#### **ADDITIONAL SAFETY RULES CHARGERS**

1. Before using the charger, read all the instructions and cautionary markings on the charger and battery pack as well as the instructions on using the battery pack.
2. Only charge your batteries indoors as the charger is designed for indoor use only.
3. **DANGER!** If the battery pack is cracked or damaged in any other way, do not insert it in the charger. There is a danger of electric shock or electrocution.
4. **WARNING!** Do not allow any liquid to come into contact with the charger. There is a danger of electric shock.
5. The charger and battery packs supplied with it are specifically designed to work together. Do not attempt to charge the battery pack with any other charger than the one supplied.
6. Do not pull on the power cord to disconnect it from the mains supply socket.
7. Do not use the charger if it has been subjected to a heavy knock, dropped or otherwise damaged in any way. Take the charger to an authorised service centre for a check or repair.
8. Do not disassemble the charger. Take it to an authorised service centre when service or repair is required. Incorrect re-assembly may result in the risk of fire, electric shock or electrocution.
9. To reduce the risk of an electric shock, unplug the charger from the power supply before attempting to clean it. Removing the battery alone does not reduce the risk.

#### **ADDITIONAL SAFETY RULES FOR THE BATTERY PACK**

1. The battery pack for this tool has been shipped in a low charge condition. You should charge the battery pack fully before use.
2. Do not incinerate the battery pack even if it is seriously damaged or can no longer hold a charge. The battery pack can explode in a fire.
3. A small leakage of liquid from the battery pack may occur under extreme usage or temperature conditions. This does not necessarily indicate a failure of the battery pack. However, if the outer seal is broken and this leakage comes into contact with your skin wash the affected area quickly with soap and water. If the leakage gets in your eyes flush your eyes with clean water for a minimum of 10 minutes and seek

immediate medical attention.

Inform the medical staff that the liquid is a 25-35% solution of potassium hydroxide.

4. Never attempt to open the battery pack for any reason. If the plastic housing of the battery pack breaks open or cracks, immediately discontinue its use and do not recharge it.
5. Do not store or carry a spare battery pack in a pocket or toolbox or any other place where it may come into contact with metal objects. The battery pack may be short-circuited causing damage to the battery pack, burns or a fire.

#### **BATTERY CHARGING INFORMATION**

Charging rates for NiCad and/or Li-Ion NiCad and/or Li-Ion battery charging rates are determined by the time taken to fully charge the battery and are determined by the charge current. The three most commonly used charging rates are typically:

Fast charge.  
Slow charge.  
Trickle charge.

#### **FAST CHARGE BATTERIES**

The charging rates for fast charge batteries can vary between 30 minutes and 90 minutes. The charging rate for the battery supplied with a cordless power tool is stated in the product manual.

#### **SLOW CHARGE BATTERY**

The charging rates for slow charge batteries are between 3 hours and 5 hours..

#### **TRICKLE CHARGE BATTERIES**

The charging rates for trickle charge batteries are between 7 hours and 9 hours.

#### **IMPORTANT!**

#### **NICAD AND/OR LI-ION BATTERY CHARGING INFORMATION.**

**ALWAYS FULLY DISCHARGE A NiCad and/or Li-Ion BATTERY BEFORE CHARGING AND NEVER EXCEED THE CHARGING RATE TIME, EXCEPT WHEN "CONDITIONING" A NEW BATTERY.**

#### **CHARGING PROCEDURE**

When charging a new NiCad and/or Li-Ion battery it should be fully discharged followed by a full charge for the charging rate for the battery as stated in the product manual plus 30 minutes. This should then be followed by a full discharge and a further full charge for the charging rate for the battery as stated in the product manual plus 30 minutes. This procedure will condition the battery and equalise the cell voltages. Following this procedure will ensure the optimum operation of the battery.

When repeatedly using the charger to charge a number of batteries always allow the charger to cool down before charging another battery. It is recommended that the cooling down period is not less than 30 to 45 minutes.

When charging a battery that has been discharged during heavy use allow the battery to cool down before charging. It is recommended that the cooling down period is not less than 30 to 45 minutes.

### **NICAD AND/OR LI-ION CHARGING & CHARGERS**

NiCad and/or Li-Ion batteries need to be recharged with a reasonable amount of care, largely because they can be damaged by overcharging.

Overcharging can result in the battery temperature and internal pressure to rise rapidly. This can cause the cells to distort and lose electrolyte, and in extreme cases where the internal pressure is extremely high they can even explode.

This situation can also arise when an overcharged battery is fitted to the product and is being used. In order to avoid this extreme situation it is of vital importance that NiCad and/or Li-Ion batteries are fully discharged before charging and that the charge time is not exceeded except when "Conditioning" a new battery. Repeated charging of partially discharged batteries could cause failure of one or more of the cells.

### **SELF DISCHARGE**

A lithium battery can self discharge and lose its stored charge. Typically it can lose approximately 5% of its charge in the first month after fully charging (when stored at room temperature), and then loses it by a further 3% per month. When stored at higher temperatures the self discharge rate will be accelerated.

### **BATTERY CHARGING INDOORS**

This charger is designed to be used indoors. We do not recommend that it is used inside your home. Ideally batteries should be charged on a bench in a workshop, garage or shed. If the charging operation is to be carried out in your home the area must be well ventilated and the charger must be placed on a non combustible surface ensuring that the ventilation slots are not blocked. Never exceed the charging time except when "Conditioning" a new battery, as this could damage the battery and charger.

### **BATTERY DISPOSAL**

When the battery fails to charge or maintain its charge, its usable life is exhausted. To preserve natural resources, please recycle or dispose of the battery pack properly. This battery pack contains nickel-cadmium cells. Before disposal ensure that the battery pack is fully discharged by operating your cordless product then remove the battery pack from the drill housing and cover the battery pack connections with heavy duty tape, to prevent short circuit and energy discharge which could result in a fire. Do not attempt to open or remove any of the components.

Consult your local waste authority for information regarding available recycling and / or disposal options.

## **SPECIFIC SAFETY INSTRUCTIONS**

### **RE-CHARGEABLE BATTERIES.**

Batteries may leak or explode if not charged or handled correctly. Always observe the following precautions when handling batteries. Ensure that the machine is switched off before removing or fitting batteries.

Do not use this battery with any other product.

Do not attempt to fit the battery the wrong way round.

Do not short out, or attempt to dismantle the battery.

Do not expose the battery to flames or excessive heat.

Do not immerse in or expose the battery to water.

Do not store or transport the battery with loose metal objects such as drill and driver bits.

Batteries are prone to leakage when discharged. To avoid damage to the product, remove or re-charge the battery when no charge remains. Store the battery in a cool place when not in use.

After prolonged use the battery may become hot. Before removing the battery, switch the machine off and allow the battery to cool down. Do not use the battery if you notice any discoloration or distortion of the battery casing.

### **GENERAL SAFETY RULES**

**WARNING!** Read all instructions Failure to follow all instructions listed below may result in electric shock, fire and/or serious injury. The term "power tool" in all of the warnings listed below refers to your mains operated (corded) power tool or battery operated (cordless) power tool.

## **SAVE THESE INSTRUCTIONS**

### **1) WORK AREA**

- a) Keep work area clean and well lit. Cluttered and dark areas invite accidents.
- b) Do not operate power tools in explosive atmospheres, such as in the presence of flammable liquids, gases or dust. Power tools create sparks which may ignite the dust or fumes.
- c) Keep children and bystanders away while operating a power tool. Distractions can cause you to lose control.

### **2) ELECTRICAL SAFETY**

- a) Power tool plugs must match the outlet. Never modify the plug in any way. Do not use any adapter plugs with earthed (grounded) power tools. Unmodified plugs and matching outlets will reduce risk of electric shock.

- b) Avoid body contact with earthed or grounded surfaces such as pipes, radiators, ranges and refrigerators. There is an increased risk of electric shock if your body is earthed or grounded.
- c) Do not expose power tools to rain or wet conditions. Water entering a power tool will increase the risk of electric shock.
- d) Do not abuse the cord. Never use the cord for carrying, pulling or unplugging the power tool. Keep cord away from heat, oil, sharp edges or moving parts. Damaged or entangled cords increase the risk of electric shock.
- e) When operating a power tool outdoors, use an extension cord suitable for outdoor use. Use of a cord suitable for outdoor use reduces the risk of electric shock.

### **3) PERSONAL SAFETY**

- a) Stay alert, watch what you are doing and use common sense when operating a power tool. Do not use a power tool while you are tired or under the influence of drugs, alcohol or medication. A moment of inattention while operating power tools may result in serious personal injury.
- b) Use safety equipment. Always wear eye protection. Safety equipment such as dust mask, non-skid safety shoes, hard hat, or hearing protection used for appropriate conditions will reduce personal injuries.
- c) Avoid accidental starting. Ensure the switch is in the off position before plugging in. Carrying power tools with your finger on the switch or plugging in power tools that have the switch on invites accidents.
- d) Remove any adjusting key or wrench before turning the power tool on.  
A wrench or a key left attached to a rotating part of the power tool may result in personal injury.
- e) Do not overreach. Keep proper footing and balance at all times. This enables better control of the power tool in unexpected situations.
- f) Dress properly. Do not wear loose clothing or jewellery. Keep your hair, clothing and gloves away from moving parts. Loose clothes, jewellery or long hair can be caught in moving parts.
- g) If devices are provided for the connection of dust extraction and collection facilities, ensure these are connected and properly used. Use of these devices can reduce dust related hazards.

### **4) POWER TOOL USE AND CARE**

- a) Do not force the power tool. Use the correct power tool for your application. The correct power tool will do the job better and safer at the rate for which it was designed.

- b) Do not use the power tool if the switch does not turn it on and off. Any power tool that cannot be controlled with the switch is dangerous and must be repaired.
- c) Disconnect the plug from the power source before making any adjustments, changing accessories, or storing power tools. Such preventive safety measures reduce the risk of starting the power tool accidentally.
- d) Store idle power tools out of the reach of children and do not allow persons unfamiliar with the power tool or these instructions to operate the power tool. Power tools are dangerous in the hands of untrained users.
- e) Maintain power tools. Check for misalignment or binding of moving parts, breakage of parts and any other condition that may affect the power tools operation. If damaged, have the power tool repaired before use. Many accidents are caused by poorly maintained power tools.
- f) Keep cutting tools sharp and clean. Properly maintained cutting tools with sharp cutting edges are less likely to bind and are easier to control.

- g) Use the power tool, accessories and tool bits etc., in accordance with these instructions and in the manner intended for the particular type of power tool, taking into account the working conditions and the work to be performed. Use of the power tool for operations different from intended could result in a hazardous situation.

### **5) BATTERY TOOL USE AND CARE**

- a) Recharge only with the charger specified by the manufacturer. A charger that is suitable for one type of battery pack may create a risk of fire when used with another battery pack.
- b) Use power tools only with specifically designated battery packs. Use of any other battery packs may create a risk of injury and fire.
- c) When battery pack is not in use, keep it away from other metal objects, like paper clips, coins, keys, nails, screws or other small metal objects, that can make a connection from one terminal to another. Shorting the battery terminals together may cause burns or a fire.
- d) Under abusive conditions, liquid may be ejected from the battery; avoid contact. If contact accidentally occurs, flush with water. If liquid contacts eyes, additionally seek medical help. Liquid ejected from the battery may cause irritation or burns.

### **6) SERVICE**

- a) Have your power tool serviced by a qualified repair person using only identical replacement parts. This will ensure that the safety of the power tool is maintained.

**COMPONENTS & CONTROLS (FIG 1)**

1. 1/4 in. coupler
2. Forward/reverse switch
3. Hand grip
4. Belt clip attachment point
5. Li-ion battery
6. Battery release catch
7. On/Off trigger switch

**UNPACKING**

**Caution!** This packaging contains sharp objects. Take care when unpacking. Remove the machine, together with the accessories supplied, from the packaging. Check carefully to ensure that the machine is in good condition and account for all the accessories listed in this manual.

Also make sure that all the accessories are complete. If any parts are found to be missing, the machine and its accessories should be returned together in their original packaging to the retailer.

Do not throw the packaging away, keep it safe throughout the guarantee period, then recycle if possible, otherwise dispose of it by the proper means. Do not let children play with empty plastic bags due to the risk of suffocation.

**CHARGING THE BATTERY PACK**

**Warning!** Only charge in compatible 18V chargers. Use of other chargers may result in fire, damage or serious personal injury.

The battery pack for this tool has been shipped in a low charge condition to prevent possible problems. Therefore, you should charge it until the green LED on the front right hand side of the charger comes on.

Note: Batteries will not reach full charge the first time they are charged. Allow several cycles (operation followed by recharging) for them to become fully charged.

First read the safety instructions then follow the charging instructions.

Plug the charger into a standard 230V~50Hz mains socket outlet, the green LED on the front left hand side of the charger will illuminate.

Do not allow the cable to become knotted or kinked.

Place the battery pack into the charger base. (Note the battery has raised ribs which allows it to fit into the charger only one way). Time the charge for 60 minutes only.

The red LED on the front right hand side of the charger will illuminate to indicate charging is in progress. A green LED will illuminate when the battery is fully charged.

Unplug the charger when not in use and store it in a suitable storage cabinet.

Avoid charging your battery in freezing conditions as charging power will not be sufficient.





When charging more than one battery pack in succession allow at least 30 minutes for the charger to cool down before charging an additional battery.

Always remove the battery pack and store it safely when the tool is not in use.

**Caution:** If at any point during the charging process none of the LEDs are lit, remove the battery pack from the charger to avoid damaging the product. DO NOT insert another battery.

**CHARGE STATUS**

To display the amount of charge left in the battery, press the charge level indicator button, Fig.2.

Charge level indicator	Amount of charge remaining
	0-10%
	10-25%
	25-50%
	50-75%
	75-100%

**INSTALLING THE BATTERY PACK**

**Warning!** Always remove battery pack from your tool when you are assembling parts, making adjustments, cleaning, carrying, transporting or when not in use. Removing battery pack will prevent accidental starting that could cause serious personal injury.

NOTE: To avoid serious personal injury, always remove the battery pack and keep hands clear of the lock-out button when carrying or transporting the tool.



Slide the battery pack into the tool base, Fig.3. (Note the battery has raised ribs which allows it to fit into the pole saw only one way). Make sure the battery pack snaps into place and that battery pack is secured in the tool before beginning operation.

Improper installation of the battery pack can cause damage to internal components.

### **REMOVING THE BATTERY PACK**

Locate the battery release catch on the top of the battery and press downwards, Fig.4. Whilst holding down the battery release catch slide the battery pack away from the tool.

### **VARIABLE SPEED CONTROL (FIG. 5)**

Simply apply light pressure to the trigger to start the wrench on a slow speed. Increasing the pressure on the switch will increase the speed of the wrench.

Note: You might hear a high pitched noise from the switch during use. Do not be concerned; this is a normal part of the switch function.

### **FORWARD & REVERSE SWITCH**

This feature is selected via a slide switch located above the trigger, Fig.6. To select direction of the wrench rotation simply push the button fully in on the left side for reverse rotation. To change to forward rotation push the button fully in on the right side of the handle.

Note: As a safety precaution from accidental engagement while being carried pushing the forward/reverse button into the middle or neutral position will render the wrench inoperative.

Caution: To prevent gear damage, always allow the anvil to come to a complete stop before changing the direction of rotation.

Note: The wrench will not run unless the direction of rotation selector is pushed fully to the left or right.

Avoid running the wrench at low speeds for extended periods of time. Running at low speeds under constant usage may cause the wrench to become overheated. If this occurs, cool the wrench by running it without a load and at full speed.

### **BUILT-IN COUPLER**

The tool has a built-in coupler. The coupler has been designed to accept 1/4 in. hex bits.

### **INSTALLING BITS**

Lock switch trigger on the tool by placing the direction of rotation selector in center position.

Slide the coupler forward and hold in position.

Insert bit straight into coupler.

Slide the coupler back slowly and release, Fig.7.

### **REMOVING BITS**

Lock switch trigger or the drill by placing the direction of rotation selector in center position.

Slide the coupler forward and hold in position.

Pull bit straight out of coupler.

**WARNING:** Make sure the bit is secured in the coupler before using the impact driver. Failure to do so could cause serious personal injury.

**WARNING:** Do not drive a screw where there is likely to be hidden wiring behind the surface. Contact with a “live” wire will make exposed metal parts of the tool “live” and shock the operator. If you must drive a screw where hidden wire may be present, always hold tool by insulated gripping surfaces (handle) when performing the operation to prevent a shock to the operator.

**CAUTION:** The impact driver is not designed to be used as a drill.

### **INSTALLING THE BELT CLIP**

Before fitting the belt clip set the forward/reverse button to the centre position or turn tool off and disconnect battery pack.

To reduce the risk of serious personal injury, do not suspend tool overhead or suspend objects from the belt hook. Only hang the tool’s belt clip from a work belt.

When attaching or replacing the belt clip, use only the screw that is provided. Be sure to securely tighten the screw with a Phillips screwdriver.

The belt clip can be attached to either side of the tool using only the screw provided, to accommodate left or right handed users.

To move belt clip, remove the screw that holds the belt clip in place then reassemble on the opposite side. Be sure to securely tighten screw.

### **DRIVING OR REMOVING SCREWS**

Place the direction of rotation selector in the correct position for the operation.

Hold the impact driver with one hand.

Place the bit on the screw head and slowly depress the switch trigger. Start the bit slowly for more control.

As the screw is driven, impacting will begin.

### **MAINTENANCE**

**WARNING!** Always remove battery pack from your tool when you are assembling parts, making adjustments, cleaning, or when not in use. Removing battery pack will prevent accidental starting that could cause serious personal injury.

This power tool normally requires no maintenance; from time to time the ventilation slots on the motor casing should be cleaned out. If the unit should become defective, repair should be performed by an authorized service agent for electric tools. Avoid using solvents when cleaning plastic parts.

Most plastics are susceptible to damage from various types of commercial solvents and may be damaged by their use. Use clean cloths to remove dirt, dust, oil, grease, etc.

Warning! Do not at any time let brake fluids, gasoline, petroleum based products, penetrating oils, etc., come in contact with plastic parts. Chemicals can damage, weaken or destroy plastic which may result in serious personal injury.

**TECHNICAL SPECIFICATION**

Voltage	18V DC
No load speed	0-3000min <sup>-1</sup>
Impact rate	0-3000 IPM
Coupler	1/4 in.
Maximum torque	1400in. lb./158Nm
Sound Pressure Level	L <sub>pA</sub> 82 dB(A) K=3dB(A)
Sound Power Level	L <sub>WA</sub> 93 dB(A) K=3dB(A)
Vibration Level	8.15 m/s <sup>2</sup> , K=1.5m/s <sup>2</sup>

**ENVIRONMENTAL PROTECTION**

Information for (private householders) for the environmentally responsible disposal of Waste Electrical and Electronic Equipment (WEEE)

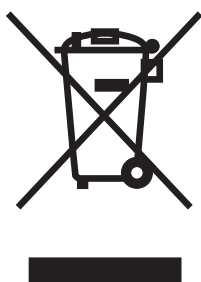

This symbol on products and or accompanying documents indicates that used and end of life electrical and electronic equipment should not be disposed of in household waste. For the proper disposal, treatment, recovery and recycling, please take these products to designated collection points, where they will be accepted on a free of charge basis. Alternatively, in some countries you may be able to return your products to your retailer upon the purchase of an equivalent new product. Disposing of this product correctly will help to save valuable resources and prevent any potential adverse effects on human health and the environment which could otherwise arise from inappropriate waste disposal and handling. Please contact your local

authority for further details of your nearest designated collection point. Penalties may be applicable for incorrect disposal of this waste in accordance with national legislation.

**FOR BUSINESS USERS IN THE EUROPEAN UNION.**

If you wish to discard electrical and electronic equipment, please contact your dealer or supplier for further information.

**Information on Disposal in other Countries outside the European Union.**

This Symbol is only valid in the European Union.

If you wish to dispose of this product, please contact your local authorities or dealer and ask for the correct method of disposal.

## SYMBOLS

The rating plate on your tool may show symbols. These represent important information about the product or instructions on its use.



Wear hearing protection.  
Wear eye protection.  
Wear respiratory protection.



Conforms to relevant safety standards.



Read the instruction manual.



Product conforms to RoHS requirements



General warning



Contains Lithium Ion

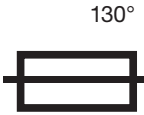

Thermal link with operating temperature



Waste electrical products should not be disposed of with household waste. Please recycle where facilities exist. Check with your Local Authority or retailer for recycling advice.



## ESITTELY

Kiitos, että ostit tämän tuotteen, joka on läpäissyt kattavan laatutarkastusprosessimme. Kaikki on tehty sen varmistamiseksi, että saat sen täydellisessä toimintakunnossa.

## TURVALLISUUS ENSIN

Seuraavat perusvarotoimet on tehtävä ennen sähkötyökalun käyttämistä tulipalojen, sähköiskujen ja henkilövahinkojen estämiseksi. On tärkeää lukea nämä käyttöohjeet, jotta ymmärrät tämän työkalun käytön, siihen liittyvät rajoitukset ja potentiaaliset vaarat.

## TAKUUTODISTUS

Tällä tuotteella on 2 vuoden takuu, joka alkaa ostopäivästä ja koskee vain ensimmäistä ostajaa. Tämä takuu kattaa vain virheet, jotka aiheutuvat raaka-aine- ja valmistusvirioista, ja jotka tulevat esille takuuajana. Takuu ei korvaa kuluvia osia. Valmistaja korjaa tai vaihtaa tuotteen harkintansa mukaan edellyttäen seuraavassa mainittuja asioita. Tuotetta on käytetty käsikirjan ohjeiden mukaisesti, ja sitä ei ole käytetty väärin tai huolimattomasti tai tarkoitukseen, johon sitä ei ole tarkoitettu käytettäväksi. Laitetta ei ole purettu osiin tai peukaloitu millään tavalla, sitä ei ole huollatettu valtuuttamattomilla henkilöillä tai käytetty vuokrauksen kohteena. Kuljetusvauriot eivät kuulu tämän takuun piiriin. Niistä on vastuussa kuljetusliike. Takuuvaateet on esitettävä ensisijaisesti suoraan jälleenmyyjälle takuukauden aikana. Tuote tulee palauttaa valmistajalle vain poikkeuksellisissa tapauksissa. Näissä tapauksissa ostajan vastuulla on tuotteen palauttaminen omalla kustannuksellaan ja varmistaen, että se on asianmukaisesti pakattu kuljetusvaurioiden estämiseksi. Mukaan tulee liittää lyhyt kuvaus viasta ja kopio kuitista tai muusta ostotodistuksesta. Valmistaja ei ole vastuussa mistään erityisistä, esimerkiksi suorista, välillisistä, satunnaisista tai epäsuorista menetyksistä tai vahingoista takuun aikana. Tämä takuu tulee lisänä, eikä vaikuta oikeuksiin, joita kuluttajalla saattaa olla vuoden 1973 Tavarannmyyntilain ja siihen vuonna 1975 ja 1999 tehtyjen muutosten mukaisesti.

## LAKISÄÄTEISET OIKEUDET

Tämä takuu on lisänä, eikä vaikuta lakisääteisiin oikeuksiisi.

## TUOTTEEN HÄVITTÄMINEN

Kun tuotteen käyttöikä loppuu tai se hävitetään jostakin muusta syystä, sitä ei saa hävittää kotitalousjätteen mukana. Luonnonvarojen säilyttämiseksi ja haitallisten ympäristövaikutusten minimoimiseksi, kierrätä tuote tai hävitä muulla ympäristöystävällisellä tavalla. Tuote tulee viedä paikalliseen kierrätyskeskukseen tai muuhun viralliseen keräily- ja hävityspisteeseen.

Jos olet epävarma, kysy kierrätys- ja/tai hävittämisvaihtoehtoista paikalliselta jäteliikkeeltä.

## TÄRKEITÄ TIETOJA TUOTTEESTA

Tuote on suunniteltu toimimaan FXA XCLICK -sarjan akkujen ja latureiden kanssa.

Laturi (ei ole mukana)	Akku (ei ole mukana)
FXADL1051	FXAJDB180Li
	FXAJDB180Li-II

## ERITYISET TURVAOHJEET

Pidä sähkötyökalua ainoastaan eristetyistä pinnoista tehdessäsi työtä, jossa kiinnitin saattaisi osua piilossa olevaan sähköjohtoon. Kiinnittimen kosketus "jännitteeseen" johtoon tekee myös sähkötyökalun metalliosat "jännitteisiksi" ja saattaa johtaa sähköiskuun.

Tunne sähkötyökalusi. Lue käyttöopas huolellisesti. Opettele sähkötyökalun käyttö ja rajoitukset sekä siihen liittyvät mahdolliset vaarat. Tämän ohjeen noudattaminen vähentää sähköiskun, tulipalon tai vakavan henkilövahingon vaaraa.

Noudata valmistajan ja ajoneuvon omistajan oppaan ohjeita työkalun käytössä. Älä ylitä suositeltuja teknisiä tietoja millään tavoin.

Käytä aina suojalaseja, joissa on sivusuojukset, ja jotka täyttävät ANSI Z87.1 -vaatimukset. Tämän ohjeen noudattaminen vähentää vakavan henkilövahingon vaaraa.

Akkutyökaluja ei tarvitse liittää sähköverkkoon. Tästä syystä ne ovat aina käyttökunnossa. Tiedosta mahdolliset vaarat, kun käytät akkutyökalua tai vaihdat varusteita. Tämän ohjeen noudattaminen vähentää sähköiskun, tulipalon tai vakavan henkilövahingon vaaraa.

Seiso aina tukevassa työskentelyasennossa. Varmista, ettei ketään ole alapuolella, jos käytät työkalua korkealla.

Noudata äärimmäistä varovaisuutta, jos sinun on pakko käyttää tätä työkalua kosteissa tai märissä ympäristöissä. Työkalun altistuminen kosteudelle voi aiheuttaa vakavan henkilövahingon.

Lapset on pidettävä turvallisella etäisyydellä työkalua käytettäessä. Tämän noudattamatta jättäminen saattaa aiheuttaa vakavan henkilövahingon tai kuoleman.

Säilytä kuivassa paikassa poissa lasten ulottuvilta.

Älä muuta työkalua tai käytä sitä tarkoituksiin, joihin sitä ei ole tarkoitettu.

Varmista, että liipaisin on lukitussa asennossa, kun työkalua ei käytetä sekä ennen akun asentamista. Älä kanna työkalua sormi käynnistyskytkimellä riippumatta siitä, onko akku asennettuna vai ei.



Työkalu vaatii molempien käsien käyttöä. Tämä auttaa säilyttämään työkalun vakauden ja auttaa pitämään kädet pois työskentelyalueelta.

Älä käytä työkalua yhtäjaksoisesti yli 10 minuuttia. Anna työkalun jäähtyä jokaisen yhtäjaksoisen käytön välillä.

### **LATUREIDEN LISÄTURVAOHJEET**

Lue ennen laturin käyttämistä kaikki ohjeet ja laturin ja akun varoitusmerkinnät sekä myös akun käyttämistä koskevat ohjeet.

Lataa akkuja vain sisätiloissa, sillä laturi on suunniteltu vain sisäkäyttöön.

**VAARA!** Jos akku on murtunut tai jollain tavalla vaurioitunut, älä laita sitä laturiin. Se aiheuttaa sähköiskun tai tappavan sähköiskun vaaran.

**VAROITUS!** Älä päästä laturiin mitään nesteitä. Se aiheuttaa sähköiskun vaaran.

Laturi ja sen mukana toimitettu akku on varta vasten valmistettu toimimaan yhdessä. Älä yritä ladata akkua muilla latureilla kuin laitteen mukana tulevalla.

Älä irrota virtajohtoa pistorasiasta johdosta vetämällä.

Älä käytä laturia, jos siihen on kohdistunut voimakas isku, se on pudonnut tai vaurioitunut muulla tavalla. Vie laturi valtuutettuun huoltoliikkeeseen tarkastettavaksi tai korjattavaksi.

Älä pura laturia. Vie se valtuutettuun huoltoliikkeeseen, jos se vaatii huoltamista tai korjauksia. Virheellinen kokoaminen voi aiheuttaa tulipalon, sähköiskun tai tappavan sähköiskun.

Voit vähentää sähköiskun vaaraa irrottamalla laturin virtalähteestä, ennen kuin yrität sen puhdistamista. Yksinään akun poistaminen ei vähennä tätä vaaraa.

### **AKKUA KOSKEVAT LISÄTURVAOHJEET**

Työkalun akku toimitetaan alhaisen latauksen tilassa. Sinun tulee ladata akku täyteen ennen laitteen käyttämistä.

Älä polta akkua vaikka se olisi pahasti vaurioitunut tai se ei pitäisi enää varausta. Akku voi räjähtää tulesa.

Akussa voi olla pientä nestevuotoa äärimmäisessä käytössä tai äärimmäisissä lämpötiloissa. Tämä ei välttämättä merkitse akun toimintahäiriötä. Jos ulkokuori on kuitenkin rikkoutunut ja vuotavaa akkunestettä pääsee ihollesi, pese altistunut alue nopeasti saippualla ja vedellä. Jos akkunestettä pääsee silmiisi, huuhtelee silmiä puhtaalla vedellä vähintään 10 minuuttia ja hakeudu välittömästi lääkäriin.

Ilmoita hoitohenkilökunnalle, että neste on 25–35 % liuos kaliumhydroksidia.

Älä koskaan yritä avata akkua mistään syystä. Jos akun muovinen kotelo rikkoutuu tai murtuu, lopeta heti akun käyttö, äläkä lataa sitä enää uudelleen.

Älä säilytä tai kuljeta vara-akkua taskussa, työkalulaatikossa tai muussa paikassa, jossa se pääsee kosketuksiin metalliesineiden kanssa. Akku voi joutua oikosulkuun, joka vaurioittaa akkua, aiheuttaa palovammoja tai tulipalon.

### **TIETOA AKUN LATAAMISESTA**

NiCad ja/tai Li-ion NiCad ja/tai Li-Ion-akkujen lataustehot määrittää aika, jonka akun täyteen lataaminen kestää. Tähän aikaan vaikuttaa latausvirta. Kolme yleisintä lataustehoa ovat:

Nopea lataus.

Hidas lataus.

Ylläpitolataus.

### **NOPEASTI LADATTAVAT AKUT**

Nopeasti ladattavien akkujen latausaika voi vaihdella 30 minuutin ja 90 minuutin välillä. Akkukäyttöisen sähkötyökalun mukana tulevan akun latausaika on merkitty tuotteen käyttöoppaaseen.

### **HITAASTI LADATTAVAT AKUT**

Hitaasti ladattavien akkujen latausaika on 3 tunnin ja 5 tunnin välillä.

### **AKKUJEN YLLÄPITOLATAUS**

Akkujen ylläpitolatauksen latausaika on 7 tunnin ja 9 tunnin välillä.

### **TÄRKEÄÄ!**

### **NICAD- JA/TAI LI-ION-AKKUJA KOSKEVAA LATAUSTIETOJA**

**PURA NICAD- JA/TAI LI-ION-AKKU AINA KOKONAAN ENNEN LATAAMISTA, ÄLÄKÄ KOSKAAN YLITÄ LATAUSAIKAA PAITSI JOS KYSEESSÄ ON UUDEN AKUN ”KUNNOSTUS”.**

### **LATAUSMENETTELY**

Ladattaessa uutta NiCad- ja/tai Li-Ion-akkua, se tulee purkaa aivan tyhjäksi ja ladata sen jälkeen aivan täyteen akun latausajan mukaisesti, joka on ilmoitettu tuotteen käyttöoppaassa plus 30 minuuttia. Tämän jälkeen se tulee purkaa uudelleen aivan tyhjäksi ja ladata sen jälkeen uudelleen aivan täyteen akun latausajan mukaisesti, joka on ilmoitettu tuotteen käyttöoppaassa plus 30 minuuttia. Tämä toimenpide kunnostaa akun ja tasoittaa kennojännitteet. Tämä toimenpide varmistaa akun optimaalisen toiminnan.

Jos käytät laturia toistuvasti useamman akun peräkkäiseen lataamiseen, anna laturin jäähtyä akkujen välillä. On suositeltavaa, että jäähtymisjakso kestää vähintään 30–45 minuuttia.

Kun lataat akkua, joka on purkaantunut kovassa käytössä, anna akun jäähtyä ennen lataamista. On suositeltavaa, että jäähtymisjakso kestää vähintään 30–45 minuuttia.

## **NICAD- JA/TAI LI-ION-AKKUJEN LATAAMINEN JA LATURIT**

NiCad- ja/tai Li-Ion-akkujen lataus on tehtävä huolellisesti, koska yllilataaminen voi vaurioittaa niitä.

Yllilataus voi nostaa akun lämpötilaa ja sisäinen paine voi nousta äkisti. Tämä voi aiheuttaa kennojen vääntymistä ja elektrolyytin vuotoa, sekä niissä äärimmäisissä tapauksissa, joissa sisäinen paine on erittäin korkea, akut voivat räjähtää.

Tämä voi tapahtua myös, jos ylliladattu akku kiinnitetään laitteeseen ja laitetta aletaan käyttää. Näiden äärimmäisten tilanteiden välttämiseksi on tärkeää, että NiCad- ja/tai Li-Ion-akut tyhjennetään täysin ennen latausta ja latausaika ei ylitä ilmoitettua paitsi uuden akun ”kunnostuksessa”. Toistuva vain osittain purkautuneiden akkujen lataaminen voi aiheuttaa yhden tai useamman kennon toimintahäiriön.

### **ITSEPURKAUS**

Litiumakku voi purkautua itsestään ja menettää ladatun varauksen. Yleensä akku menettää noin 5 % latauksesta ensimmäisen kuukauden aikana täyteen lataamisen jälkeen (säilytettäessä huonelämpötilassa) ja sen jälkeen 3 % kuukaudessa. Jos akkua säilytetään korkeammassa lämpötilassa, itsepurkaus nopeutuu.

### **AKUN LATAAMINEN SISÄTILOISSA**

Tämä laturi on suunniteltu sisäkäyttöön. Emme suosittele sen käyttämistä kuitenkaan asuintiloissa. Akut olisi parasta ladata verstaan pöydällä, autotallissa tai vajassa. Jos akku on pakko ladata asuintiloissa, tilan pitää olla hyvin ilmastoitu ja laturi tulee asettaa syttymättömälle alustalle varmistaen, että ilmanvaihtoaukot ovat esteettömät. Älä koskaan ylitä latausaikaa, paitsi uuden akun ”kunnostuksessa”, sillä se voi vaurioittaa akkua ja laturia.

### **AKUN HÄVITTÄMINEN**

Kun akku ei enää lataudu tai lataus ei pysy, akun käyttöaika on loppunut. Kierrätä akku luonnon resurssien säästämiseksi tai hävitä akku asianmukaisesti. Tässä akussa on nikkeli-kadmium-kennot. Varmista ennen hävittämistä, että akku on täysin purkautunut käyttämällä akkukäyttöistä työkalua. Poista akku sitten työkalusta ja peitä akun liittännät vahvalla teipillä, joka estää oikosulun syntymisen ja sähkövirran purkautumisen, mikä voisi aiheuttaa tulipalon. Älä yritä avata tai poistaa mitään komponentteja.

Saat lisätietoja kierrättämisestä ja/tai hävitysvaihtoehdoista ottamalla yhteyden paikallisiin jätehuoltoviranomaisiin.

### **ERITYISET TURVAOHJEET**

#### **LADATTAVAT AKUT.**

Akut voivat vuotaa tai räjähtää, jos niitä ei ladata ja käsitellä oikein. Noudata akkujen käsittelyssä aina seuraavia varotoimia. Varmista, että kone on kytketty pois päältä ennen akun irrottamista tai kiinnittämistä.

Älä käytä tätä akkua minkään muun laitteen kanssa.

Älä yritä kiinnittää akkua väärinpäin.

Älä oikosulje tai yritä purkaa akkua.

Älä altista akkua liekeille tai korkeille lämpötiloille.

Älä upota akkua veteen tai altista sitä vedelle.

Älä säilytä tai kuljeta akkua irrallisten metalliesineiden, kuten poranterien, kanssa.

Akut voivat vuotaa, kun niitä puretaan. Vältä laitteen vioittuminen poistamalla tai lataamalla akku, kun varausta ei ole enää jäljellä. Säilytä akku viileässä paikassa, kun se ei ole käytössä.

Akkua saattaa kuumentua pitkäaikaisen käytön jälkeen. Kytke kone pois päältä ennen kuin irrotat akun ja anna akun jäähtyä. Älä käytä akkua, jos huomaat akun kotelossa värjäytymiä tai vääntymiä.

### **YLEISET TURVALLISUUSSÄÄNNÖT**

**VAROITUS!** Lue kaikki ohjeet

Alla olevien ohjeiden noudattamatta jättäminen voi aiheuttaa sähköiskun, tulipalon ja/tai vakavan vamman. Käsite ”sähkötyökalu” kaikissa alla luetelluissa varoituksissa viittaa työkaluun tai akkukäyttöiseen (johdottomaan) sähkötyökaluun.

### **PIDÄ NÄMÄ OHJEET TALLELLA**

#### **1) TYÖALUE**

- Pidä työalue puhtaana ja hyvin valaistuna. Roskaiset tai pimeät alueet lisäävät onnettomuusriskejä.
- Älä käytä työkaluja ympäristöissä, joissa on räjähdysvaara, kuten helposti syttyvien nesteiden, kaasujen tai pölyn läsnä ollessa. Työkalut synnyttävät kipinöitä, jotka voivat sytyttää pölyn tai höyryt tuleen.
- Pidä lapset ja sivulliset poissa työalua käytettäessä. Häiriötekijät voivat haitata keskittymistä.

#### **2) SÄHKÖTURVALLISUUS**

- Sähkötyökalun pistokkeiden tulee vastata pistorasiaa. Älä koskaan muuta pistoketta millään tavalla. Älä käytä sovittipistokkeita maadoitettujen sähkötyökalujen kanssa. Muuttamattomat pistokkeet ja yhteensopivat pistorasiat vähentävät sähköiskun vaaraa.
- Vältä vartalokosketusta maadoitettuihin pintoihin kuten putkiin, lämmittimiin, liesiin tai jääkaappeihin. Sähköiskun vaara kasvaa, jos vartalos on maadoitettu.
- Suojaa sähkötyökalut sateelta ja kosteudelta. Sähkötyökalun sisään päässyt vesi lisää sähköiskun vaaraa.

- d) Älä käytä johtoa väärin. Älä koskaan käytä johtoa sähkötyökalun kantamiseen, vetämiseen tai irrottamiseen pistorasiasta. Pidä johto kaukana lämmöstä, öljystä, terävistä reunoista ja liikkuvista osista. Vaurioituneet tai sotkeutuneet johdot lisäävät sähköiskun vaaraa.
- e) Kun sähkötyökalua käytetään ulkotiloissa, käytä jatkojohtoa, joka soveltuu ulkokäyttöön. Ulkokäyttöön sopivan johdon käyttö vähentää sähköiskun vaaraa.

### 3) HENKILÖTURVALLISUUS

- a) Pysy valppaana, katso mitä teet ja käytä tervettä järkeä käyttäessäsi työkalu. Älä käytä työkalu ollessasi väsynyt tai huumeiden, alkoholin tai lääkkeiden vaikutuksen alaisena. Hetkellinen epähuomio työkalu käytettäessä voi johtaa vakaviin henkilövammoihin.
- b) Käytä suojaruustusta. Käytä aina suojalaseja. Turvavarustus kuten hengityssuojain, liukumattomat turvajalkineet, suojakypärä tai kuulosuojain käytettynä asianmukaisissa olosuhteissa vähentää henkilövammoja.
- c) Vältä vahinkokäynnistyksiä. Varmista, että kytkin on off-asennossa (sammutettuna) ennen virran kytkemistä. Työkalun kantaminen sormi kytkimellä tai virran kytkeminen päälle työkaluihin, joiden kytkin on päällä, voi aiheuttaa onnettomuuksia.
- d) Poista säätöavaimet tai jakoavaimet ennen työkalun käynnistämistä. Jako- tai muu avain, joka on jätetty kiinni työkalun pyörivään osaan voi aiheuttaa henkilövamman.
- e) Älä kurkottele. Pidä asianmukainen jalansija ja tasapaino kaiken aikaa. Tämä mahdollistaa työkalun paremman hallinnan odottamattomissa tilanteissa.
- f) Pukeudu asianmukaisesti. Älä pidä löysiä vaatteita tai koruja. Pidä hiuksesi, vaatteesi ja käsineesi poissa liikkuvista osista. Löysät vaatteet, korut tai pitkä tukka voivat jäädä kiinni liikkuviin osiin.
- g) Jos pölynpoistoon tai keräyslaitteisiin kytkettäviä laitteita on toimitettu, varmista, että ne on kytketty ja niitä käytetään asianmukaisesti. Näiden laitteiden käyttö voi vähentää pölyyn liittyviä vaaroja.

### 4) TYÖKALUN KÄYTTÖ JA HUOLTO

- a) Älä käytä voimaa työkaluun. Käytä käyttötarkoitukseesi soveltuvaa työkalua. Asianmukainen työkalu toimii paremmin ja turvallisemmin teholla, jolla se on suunniteltu.
- b) Älä käytä työkalua, jos kytkin ei käännä sitä päälle ja pois päältä. Työkalu, jota ei voida kontrolloida kytkimestä on vaarallinen, ja se tulee korjata.
- c) Säilytä seisovat työkalut poissa lasten ulottuvilta, äläkä anna henkilöiden, jotka eivät tunne työkalua tai näitä ohjeita, käyttää työkalua. Työkalut ovat vaarallisia kouluttamattomien käyttäjien käsissä.

- d) Pidä työkalut kunnossa. Tarkasta liikkuvien osien kohdistusvirheet tai kiinnitykset, osien murtumat ja muut seikat, jotka voivat vaikuttaa sähkötyökalujen käyttöön. Jos työkalu on vaurioitunut, korjauta se ennen käyttöä. Monet onnettomuudet aiheutuvat huonosti kunnossapidetyistä työkaluista.
- e) Pidä leikkaustyökalut terävinä ja puhtaina. Asianmukaisesti kunnossapidetyt leikkaustyökalut, joissa on terävät leikkausreunat, eivät juutu helposti ja niiden käsittely on helpompaa.
- f) Käytä työkalua, lisävarusteita ja työkalupaloja tms. näiden ohjeiden mukaisesti ja tavalla, johon kyseessä oleva sähkötyökalu on tarkoitettu, ottaen huomioon työolosuhteet ja suoritettava työ. Työkalun käyttö toimintoihin, joihin sitä ei ole tarkoitettu, voi johtaa vaaralliseen tilanteeseen.

### 5) AKKUTYÖKALUN KÄYTTÖ JA HUOLTO

- a) Lataa vain valmistajan määrittämällä laturilla. Yhdentyyppisen akun kanssa sopiva laturi voi aiheuttaa palovaaran, jos sitä käytetään toisentyyppisen akun kanssa.
- b) Käytä sähkötyökaluja vain määritettyjen akkujen kanssa. Muiden akkujen käyttäminen voi aiheuttaa henkilövahingon tai tulipalovaaran.
- c) Kun akku ei ole käytössä, pidä se erillään muista metalliesineistä, kuten paperiliittimistä, kolikoista, avaimista, nautoista, ruuveista tai muista pienistä metalliesineistä, jotka voivat muodostaa kytkennän navasta toiseen. Oikosulun luominen akun napojen välille voi aiheuttaa palovammoja tai tulipalon.
- d) Sopimattomissa olosuhteissa akusta voi vuotaa nestettä; vältä kosketusta. Jos vahingossa altistut nesteelle, huuhtelee vedellä. Jos nestettä pääsee silmiin, hakeudu lisäksi lääkärin hoitoon. Akusta vuotanut neste voi aiheuttaa ärsytystä tai palovammoja.

### 6) HUOLTO

- a) Jätä työkalun huolto pätevälle korjaajalle, joka käyttää ainoastaan täsmälleen samanlaisia varaosia. Näin varmistetaan, että työkalun turvallisuus säilyy.

## OSAT JA SÄÄTIMET (KUVA 1)

1.	1/4 tuuman (6,35mm) istukka
2.	Suunnanvaihtokytkin
3.	Kahva
4.	Vyölenkki kiinnityksen kohta
5.	Li-ion-akku
6.	Akun vapautussalpa
7.	Käynnistyskytkin

### PAKKAUKSESTA PURKU

Huomio! Tämä pakkaus sisältää teräviä osia. Ole varovainen pakkausta purkaessasi. Poista laite sekä mukana olevat tarvikkeet pakkauksesta. Tarkista huolellisesti, että laite on hyvässä kunnossa ja kaikki käyttöoppaassa luetellut tarvikkeet ovat mukana. Varmista myös, että kaikki tarvikkeet ovat täydellisiä. Jos jokin osa puuttuu, laite ja tarvikkeet tulee palauttaa alkuperäisessä pakkauksessa jälleenmyyjälle.

Älä heitä pakkausta pois, pidä se tallessa koko takuuajan ja kierrätä sen jälkeen, mikäli mahdollista, muutoin hävitä se asianmukaisella tavalla. Älä anna lasten leikkiä tyhjiillä muovipusseilla tukehtumisvaaran takia.

### AKUN LATAAMINEN

Varoitus! Lataa vain 18 V:n yhteensopivilla latureilla. Muiden latureiden käyttö voi aiheuttaa tulipalon, vaurioita tai vakavan henkilövahingon.

Työkalun akku toimitetaan alhaisen latauksen tilassa, jotta estetään mahdolliset ongelmat. Tästä syystä akkua täytyy ladata, kunnes laturin oikealla puolella oleva vihreä LED-valo syttyy.

Huomautus: Akut eivät saavuta täyttä latausta ensimmäisellä latauskerralla. Kestää useita tyhjentymiskertoja (uudelleenlatauksen jälkeen) ennen kuin ne lataantuvat täyteen.

Lue ensin turvallisuusohjeet ja noudata sitten latausohjeita.

Yhdistä laturi normaaliin 230 V:n, 50 Hz:n pistorasiaan. Vihreä LED-valo laturin edessä vasemmalla syttyy.

Älä anna kaapelin mennä solmuun tai kiertyä.

Aseta akku laturin pohjaan.

(Huomioi, että akussa on koholla olevat liitännäspiikit, joten akku sopii laturiin vain yhdellä tavalla). Latausaika on vain 60 minuuttia.

Punainen LED-valo laturin edessä oikealla palaa ilmaisten latauksen olevan käynnissä. Vihreä LED-valo ilmaisee akun olevan täyteen ladattu.

Irrota laturi pistorasiasta, kun sitä ei käytetä ja säilytä se sopivassa säilytyspaikassa.

Vältä akun lataamista pakkasta vastaavissa lämpötiloissa, koska latausteho ei ole silloin riittävä.





Jos lataat useamman kuin yhden akun peräkkäin, anna laturin jäähtyä vähintään 30 minuuttia aina ennen seuraavan akun lataamista.

Poista akku ja säilytä se turvallisesti, kun työkalu ei ole käytössä.

Huomio: Jos jossakin kohtaa latausta mikään LED-valo ei pala, poista akku laturista laitteen vaurioitumisen välttämiseksi. ÄLÄ aseta laturiin toista akkua.

### LATAUKSEN TILA

Näet akun jäljellä olevan varauksen painamalla lataustason ilmaisinpainiketta, kuva 2.

Lataustason merkkivalo	Jäljellä oleva varauksen määrä
	0-10%
	10-25%
	25-50%
	50-75%
	75-100%

### AKUN ASENTAMINEN

Varoitus! Poista akku aina työkalusta, kun asennat osia, teet säätöjä, puhdistat, kannat tai kuljetat laitetta tai kun laite ei ole käytössä. Akun poistaminen estää tahattomat käynnistymiset, jotka voivat aiheuttaa vakavan henkilövahingon.

HUOMAUTUS: Poista akku aina vakavien henkilövahinkojen välttämiseksi, ja pidä kädet poissa käynnistyspainikkeelta, kun kannat tai kuljetat työkalua.

Liu'uta akku työkalun pohjaan, kuva 3. (Huomioi, että akussa on koholla olevat liitännäspiikit, joten akku sopii oksasahaan vain yhdellä tavalla). Varmista, että akku napsahtaa paikoilleen ja akku pysyy kunnolla kiinni työkalussa ennen kuin aloitat työskentelyn.



Akun virheellinen asentaminen voi aiheuttaa vaurioita laitteen sisäisille osille.

### **AKUN POISTAMINEN**

Etsi akun vapautussalpa sen päältä ja paina alaspäin, kuva 4. Kun pidät akun vapautussalpa painettuna, liu'uta akku irti työkalusta.

### **PORTAATON NOPEUDENSÄÄTÖ (KUVA 5)**

Kevyt liipaisimen painallus käynnistää vääntimen hitaalla nopeudella. Kytkimen voimakkaampi painallus johtaa nopeuden nousemiseen.

Huomautus: saatat käytön aikana kuulla korkeaa ääntä kytkimestä. Älä huolestu; se kuuluu kytkimen normaaliin toimintaan.

### **SUUNNANVAIHTOKYTKIN**

Tätä ominaisuutta käytetään liu'uttamalla kytkintä, joka sijaitsee kytkimen yläpuolella, kuva 6. Voit valita vääntimen pyörimissuunnan työntämällä painikkeen vasemmalle sivulle, jolloin pyöriminen tapahtuu vastapäivään. Voit vaihtaa myötäpäivään pyörimiseen työntämällä painikkeen kokonaan kahvan oikealle puolelle.

Huomautus: voit käyttää tahattoman käynnistymisen estävää varotoimenpidettä kantaessasi työkalua siirtämällä suunnanvaihtokytkimen keskelle tai neutraaliin asentoon. Silloin väännin ei toimi ollenkaan.

Huomio: estät vaihteen vaurioitumisen, kun annat kärjen aina pysähtyä täysin ennen pyörintäsuunnan vaihtamista.

Huomautus: väännin ei toimi ennen kuin kiertosuunnan valitsin on työnnetty loppuun asti vasemmalle tai oikealle.

Vältä vääntimen käyttämistä hitaalla nopeudella pitkiä aikoja. Hitaat nopeudet jatkuvassa käytössä aiheuttavat vääntimen ylikuumentumisen. Jos näin tapahtuu, jäähdytä väännin käyttämällä sitä kuormittamattoman täydellä nopeudella.

### **SISÄÄNRAKENNETTU ISTUKKA**

Työkalussa on sisäänrakennettu istukka. Liitäntä on suunniteltu 1/4 tuumalle (6,35mm).

### **TERIEN ASENTAMINEN**

Lukitse työkalun käynnistyskytkin asettamalla pyörintäsuunnan valitsin keskiasentoon.

Liu'uta istukan holkki eteenpäin ja pidä tässä asennossa.

Työnnä terä suoraan liitäntäkappaleeseen.

Liu'uta liitäntäkappale hitaasti takaisin ja vapauta, kuva 7.

### **TERIEN POISTAMINEN**

Lukitse työkalun käynnistyskytkin asettamalla pyörintäsuunnan valitsin keskiasentoon.

Liu'uta istukan holkki eteenpäin ja pidä tässä asennossa.

Vedä terä suoraan irti istukasta.

**VAROITUS:** varmista, että terä on kunnolla kiinni istukassa ennen kuin käytät iskuväännintä. Tämän noudattamatta jättäminen saattaa aiheuttaa vakavan henkilövahingon.

**VAROITUS:** älä väännä ruuvia, jonka takana on todennäköisesti näkymättömissä oleva sähköjohto. Kosketus sähköisen johdon kanssa sähköistää työkalun altistuneet metalliosat ja aiheuttaa käyttäjälle sähköiskun. Jos sinun on pakko vääntää ruuvia, jonka takana voi olla sähköjohto, pidä työkalua työskentelyn aikana eristetyistä tartuntapinnoista (kahva) välttääksesi sähköiskun.

**HUOMIO:** iskuväännintä ei ole suunniteltu käytettäväksi porana.

### **VYÖPIDIKKEEN ASENTAMINEN**

Ennen vyöpidikkeen kiinnittämistä aseta suunnanvaihtokytkin keskiasentoon tai kytke työkalu pois päältä ja irrota akku.

Älä ripusta työkalua yläpuolellesi tai ripusta varusteita vyön koukkuun, jotta vältät vakavien henkilövahinkojen vaaran. Kiinnitä työkalun vyöpidike vain työvyöhön.

Kun kiinnität tai vaihdat vyöpidikettä, käytä vain mukana tulleita ruuveja. Varmista, että kiristät ruuvit kunnolla ristipääruuvitaltalla.

Vyöpidike voidaan kiinnittää työkalun kummalle tahansa puolelle mukana tulevalla ruuvilla. Näin se käy sekä vasenkätisille että oikeakätisille käyttäjille.

Jos haluat siirtää vyöpidikkeen, irrota vyöpidikkeen kiinnitysruuvi ja kiinnitä se toiselle puolelle. Muista kiristää ruuvi kunnolla.

### **RUUVIEN VÄÄNTÄMINEN TAI IRROTTAMINEN**

Aseta pyörimissuunnan valitsin oikeaan asentoon.

Pidä iskuväännintä yhdellä kädellä.

Aseta terä ruuvinkannan päälle ja paina käynnistyskytkintä hitaasti. Käynnistä terä hitaalla nopeudella hallittavuuden takia.

Iskutoiminto alkaa, kun ruuvia väännetään.

### **KUNNOSSAPITO**

**VAROITUS!** Poista akku aina työkalusta, kun asennat osia, teet säätöjä tai puhdistat laitetta tai kun laite ei ole käytössä. Akun poistaminen estää tahattomat käynnistymiset, jotka voivat aiheuttaa vakavan henkilövahingon.

Tämä sähkötyökalu ei normaalisti vaadi mitään kunnossapitoa, ainoastaan moottorin kotelon tuuletusaukot tulee puhdistaa aika ajoin. Jos laite vioittuu, se tulee korjauttaa valtuutetussa sähkötyökalujen huoltoliikkeessä. Vältä liuotinaineiden käyttöä, kun puhdistat muoviosia. Useimmat muovit ovat herkkiä vaurioitumaan erilaisista kaupallisista liuottimista. Poista lika, pöly, öljy, rasva jne. puhtaalla liinalla.

Varoitus! Älä anna jarrunesteiden, bensiinin, ruosteenirrotusöljyjen tai muiden öljypohjaisten tuotteiden joutua kosketuksiin muoviosien kanssa. Kemikaalit voivat vaurioittaa, heikentää tai tuhota muovin, mikä voi johtaa vakavaan henkilövahinkoon.

#### TEKNISET TIEDOT

Jännite	18 V DC
Joutokäyntinopeus	0-3000min <sup>-1</sup>
Iskuluku	0-3000 bpm
Istukka	1/4 tuumaa (6,35mm)
Maksimi vääntö	1400 in.lb./158 Nm
Äänenpainetaso	L <sub>pA</sub> 82 dB(A) K=3dB(A)
Äänitehotaso	L <sub>WA</sub> 93 dB(A) K=3dB(A)
Tärinätaso	8.15 m/s <sup>2</sup> , K=1,5m/s <sup>2</sup>

#### YMPÄRISTÖNSUOJELU

Tietoja (yksityisten kotitalouksien) käytetyn sähkö- ja elektroniikkalaitteiston (Waste Electrical and Electronic Equipment, WEEE) ympäristöllisesti vastuullisesta hävittämisestä.

Tämä symboli tuotteissa ja tai sen mukana tulevissa asiakirjoissa osoittaa, että käytettyjä ja loppuun kuluneita sähkö- ja elektroniikkalaitteita ei saa hävittää kotitalousjätteen mukana. Asianmukaista hävitystä, käsittelyä,



uudelleenkäyttöä ja kierrätystä varten vie nämä tuotteet nimettyihin keräyspisteisiin, joihin ne hyväksytään ilmaiseksi. Vaihtoehtoisesti joissain maissa voit palauttaa ne vähittäismyyjällesi ostaessasi uutta vastaavaa tuotetta. Kun hävität tämän tuotteen asianmukaisesti, autat säilyttämään arvokkaita luonnonvaroja ja estämään sellaisia mahdollisia haitallisia vaikutuksia ihmisterveydelle ja ympäristölle, joita voisi muutoin ilmetä virheellisestä jätteenhävittämisestä ja -käsittelystä. Ota yhteyttä paikalliseen viranomaiseen saadaksesi lisätietoja lähimmästä nimetystä keräyspisteestä. Tämän jätteen virheellisestä hävittämisestä voidaan määrätä rangaistuksia kansallisen lainsäädännön mukaisesti.

#### YRITYSKÄYTTÄJILLE EUROOPAN UNIONISSA.

Jos haluat heittää pois sähkö- tai elektroniikkalaitteistoa, ota yhteyttä jälleenmyyjäsi tai tavarantoimittajaasi saadaksesi lisätietoja.

#### Tietoja hävittämisestä muissa maissa Euroopan unionin ulkopuolella.

Tämä symboli on voimassa vain Euroopan unionissa.

Jos haluat hävittää tämän tuotteen, ota yhteyttä paikallisiin viranomaisiin tai jälleenmyyjäsi ja kysy neuvoa asianmukaisesta hävitysmenetelmästä.

## SYMBOLIT

Työkalusi arvokilvessä voi olla symboleita. Ne näyttävät tärkeitä tietoja tuotteesta tai ohjeita sen käyttöön.



Käytä kuulosuojaimia.  
Käytä suojalaseja.  
Käytä hengityssuojainta



Vastaa voimassa olevia  
turvallisuusstandardeja.



Lue käyttöohjeet.



Tuote vastaa RoHS-direktiivin  
vaatimuksia



Yleinen varoitus



Sisältää litiumionia

130°



Lämpöliitäntä, käyttölämpötila



Vanhoja sähkölaitteita ei saa  
hävittää kotitalousjätteen mukana.  
Kierrätä ne, jos keräyspisteitä on  
olemassa. Kysy kierrätysohjeet  
paikallisilta viranomaisilta tai  
jälleenmyyjältä.



## INLEDNING

Tack för att du köper denna produkt som har genomgått vår omfattande kvalitetssäkringsprocess. Stor noggrannhet har lagts på att säkerställa att den levereras i felfritt skick.

## SÄKERHETEN FRAMFÖR ALLT

Innan du börjar använda denna elektriska maskin bör följande säkerhetsåtgärder genomföras för att minska risken för bränder, elchocker och personskada. Det är viktigt att du läser bruksanvisningen för att förstå hur maskinen fungerar, dess begränsningar och vilka faror som kan förekomma med den.

## GARANTICERTIFIKAT

Denna produkt har en garanti på 2 år med början på köpdagen och gäller enbart den första köparen. Garantin täcker endast fel som uppstår på grund av defekta material och/eller tillverkningsfel som uppdragas under garantiperioden, och täcker inte förbrukningsmaterial. Tillverkaren åtar sig att reparera eller ersätta produkten enligt eget gottfinnande på följande premisser: Att produkten använts i enlighet med rekommendationerna i bruksanvisningen samt att den inte har missbrukats, hanterats med ovetenskap eller använts för opassande ändamål, att den inte har plockats isär eller manipulerats på något sätt eller har reparerats av obehörig personal eller har hyrts ut. Transportskador täcks inte av garantin då dessa är transportföretagets ansvar. Garantifordringar måste göras omgående och till återförsäljaren under garantiperioden. Endast under mycket speciella omständigheter kan det bli aktuellt att returnera produkten till tillverkaren. I dessa fall ansvarar kunden för returkostnaden och att produkten förpackas med tillräckligt skydd mot transportskador. Returen måste innehålla en kort beskrivning av produktfelet samt en kopia på kvittot eller annat köpbevis. Tillverkaren ansvarar inte för några speciella, direkta, indirekta, oavsiktliga eller efterföljande förluster eller skador under denna garanti. Denna garanti är ett tillägg till, och påverkar inte på något sätt, konsumentens rättigheter i och med konsumentköplagen.

## LAGSTADGADE RÄTTIGHETER

Denna garanti är ett tillägg till, och påverkar på inget sätt, dina lagstadgade rättigheter.

## BORTSKAFFANDE AV PRODUKTEN

När produkten når slutet av sin livstid eller bortskaffas av någon annan anledning ska den inte slängas i hushållssoporna. För att bevara naturresurserna och minimera miljöpåverkan ber vi dig att göra dig av med produkten på ett miljövänligt sätt. Den ska återvinnas på en återvinningsstation eller annan behörig insamlings- och sopherteringscentral.

Om du är osäker på hur produkten ska sorteras kan du kontakta den lokala sopherteringsstationen gällande återvinning och bortskaffande.

## VIKTIG INFORMATION OM DENNA PRODUKT

Denna produkt är specifikt utvecklad för att drivas tillsammans med FXA XCLICK-sortimentet av batterier och laddare.

Laddare (medföljer ej)	Batteri (medföljer ej)
FXADL1051	FXAJDB180Li
	FXAJDB180Li-II

## SÄRSKILDA SÄKERHETSFORESKRIFTER

Håll i verktyget via de isolerade greppytorna, vid användning där fästansordningen kan kontakta dolda ledningar. Fästansordningar som har kontakt med en strömförande ledning kan göra oskyddade metalldelar strömförande och ge användaren en elektrisk stöt.

Lär känna ditt verktyg. Läs igenom bruksanvisningen noggrant. Lär dig verktygets tillämpningar och begränsningar, samt specifika faror som kan vara relaterade till detta verktyg. Följ denna regel för att minska risken för elektriska stötar, brand eller allvarliga personskador.

Följ tillverkarens och fordonets bruksanvisning vid användning av denna produkt. Överskrid inte de rekommenderade specifikationerna på något sätt.

Använd alltid skyddsglasögon med sidoskydd som överensstämmer med ANSI Z87.1. Risker för allvarliga personskador minskas om denna regel följs.

Batteridrivna verktyg behöver inte vara anslutna till ett eluttag och är därför alltid i driftläge. Var uppmärksam på eventuella faror när det batteridrivna verktyget inte används eller vid utbyte av tillbehör. Följ denna regel för att minska risken för elektriska stötar, brand eller allvarliga personskador.

Se till att du alltid har ett bra fotfäste. Säkerställ att ingen befinner sig under dig när verktyget används på höga platser.

Om du måste använda detta verktyg i våta eller fuktiga förhållanden, vidta extrem försiktighet eftersom allvarliga personskador kan uppstå om verktyget utsätts för fukt.

Barn måste hållas på ett säkert avstånd vid användning av verktyget. Underlåtenhet att följa detta kan resultera i allvarliga personskador eller dödsfall.

Förvara på en torr plats och håll utom räckhåll för barn.

Modifiera inte detta verktyg och använd det inte för andra ändamål än det är avsett för.

Säkerställ att avtryckaren är i det låsta läget när verktyget inte används och innan batteriet monteras. Bär inte handtaget med fingret på På-av-kontrollen, oavsett om batteriet är monterat eller inte.



Verktyget kräver att båda händerna används vid drift. Det hjälper till att hålla verktyget stabilt och håller händerna borta från arbetsområdet.

Använd inte verktyget i mer än 10 minuters oavbruten drift. Låt verktyget svalna mellan varje användning.

### **YTTERLIGARE SÄKERHETSREGLER FÖR LADDARE**

Innan du använder laddaren, läs igenom alla instruktioner och varningsmarkeringar på laddaren och batteripacket, samt alla instruktioner för hur man använder batteripacket.

Ladda endast dina batterier inomhus eftersom laddaren är avsedd för endast inomhusbruk.

**FARA!** Om batteripacket är spräckt eller skadad på något sätt, sätt inte in det i laddaren. Det finns risk för elektriska stötar eller elchocker.

**VARNING!** Låt inte någon vätska komma i kontakt med laddaren. Det finns risk för elektriska stötar.

Medföljande laddare och batteripack är särskilt utvecklade för att användas ihop. Försök inte att ladda batteripacket med någon annan laddare än den som medföljer.

Dra inte i strömkabeln för att koppla ur den från eluttaget.

Använd inte laddaren om den har utsatts för en kraftig stöt, tappats eller skadats på något annat sätt. Lämnas in laddaren hos ett auktoriserat servicecenter för kontroll eller reparation.

Ta inte isär laddaren. Ta den till en auktoriserad serviceverkstad när service eller reparation krävs. Felaktig återmontering kan resultera i brand, elektriska stötar eller elchocker.

För att minska risken för elektriska stötar, koppla ur laddaren från eluttaget före rengöring. Att enbart ta ut batteriet minskar inte risken.

### **YTTERLIGARE SÄKERHETSREGLER FÖR BATTERIPACKET**

Batteripacket för detta verktyg levereras med låg laddning. Ladda batteripacket fullt före användning.

Elda inte upp batteripacket även om det är mycket skadat eller inte längre kan laddas. Batteripacket kan explodera i en eld.

Det kan läcka lite vätska från batteripacket under extrem användning eller extrema temperaturförhållanden. Detta innebär inte nödvändigtvis ett fel på batteripacket. Om däremot den yttre förseglingen är trasig och detta läckage kommer i kontakt med huden, tvätta snabbt det drabbade området med tvål och vatten. Om läckaget kommer i kontakt med dina ögon, skölj dem med rent vatten i minst tio minuter och uppsök omedelbart läkare.

Informera vårdpersonalen att vätskan är en kaliumhydroxidlösning på 25-35 %.

Försök aldrig att öppna batteripacket oavsett anledning. Om batteripackets plattshölje bryts upp eller spricker, sluta omedelbart att använda det och ladda inte heller upp det.

Förvara eller bär inte ett extra batteripack i en ficka eller verktygslåda eller på någon annan plats där den kommer i kontakt med metallföremål. Batteriet kan kortslutas, vilket orsakar skada på batteripacket, brännskador eller brand.

### **INFORMATION FÖR BATTERILADDNING**

Laddningstiden för batterier av typen NiCd och/eller Li-Ion NiCd och/eller Li-Ion fastställs av den tid tar att ladda batteriet fullt vilket påverkas av laddningsströmmen. De tre vanligaste laddningstiderna är:

Snabb laddning.  
Långsam laddning.  
Underhållsladdning.

### **SNABB BATTERILADDNING**

Laddningstiden för snabbaddning av batterier kan variera mellan 30 och 90 minuter. Laddningstiden för batteriet som medföljer det trådlösa elverktyget anges i produktens bruksanvisning.

### **LÅNGSAM BATTERILADDNING.**

Laddningstiden för långsam batteriladdning är mellan 3 och 5 timmar.

### **UNDERHÅLLSLADDNING AV BATTERIER**

Laddningstiden för underhållsladdning av batterier är mellan 7 och 9 timmar.

### **VIKTIGT!**

### **INFORMATION FÖR LADDNING AV NICAD- OCH/ELLER LI-ION-BATTERIER.**

### **TÖM ALLTID ETT NICAD OCH/ELLER LI-ION-BATTERI HELT FÖRE LADDNING OCH ÖVERSTIG ALDRIG LADDNINGSTIDEN, FÖRUTOM VID "KONDITIONERING" AV ETT NYTT BATTERI.**

### **LADDNINGSFÖRFARANDE**

När du laddar ett nytt NiCad- och/eller Li-Ion-batteri måste det laddas ur helt och sedan laddas upp fullt enligt den laddningstid som anges i produktens bruksanvisning, plus ytterligare 30 minuters laddning. Detta bör sedan följas upp av en full urladdning och en till full laddning enligt den laddningstid som anges i produktens bruksanvisning, plus ytterligare 30 minuters laddning. Detta förfarande konditionerar batteriet och utjämnar cellernas spänning. Följ detta förfarande för att säkerställa optimal batteridrift.

Vid upprepad användning av laddaren för att ladda upp flera batterier, låt alltid laddaren svalna innan ett annat batteri laddas. En rekommenderad tid för att låta laddaren svalna är minst 30-45 minuter.

Vid laddning av ett batteri som urladdats vid tung användning, låt batteriet svalna innan det laddas. En rekommenderad tid för att låta batteriet svalna är minst 30-45 minuter.

## **INFORMATION FÖR LADDARE OCH LADDNING AV NICAD- OCH/ELLER LI-ION-BATTERIER.**

NiCad- och/eller Li-Ion-batterier måste laddas med en viss försiktighet, till stor del på grund av att de kan skadas av överladdning.

Överladdning kan resultera i att batteriets temperatur och interna tryck ökar snabbt. Detta kan förvränga cellerna som tappar elektrolyt, och i extrema fall kan de till och med explodera när det interna trycket blir extremt högt.

Denna situation kan även uppstå när ett överladdat batteri monteras i produkten och används. För att undvika denna extrema situation är det av största vikt att NiCad- och/eller Li-Ion-batterierna är helt urladdade innan de laddas upp och att laddningstiden inte överskrids, förutom vid "konditionering" av ett nytt batteri. Upprepad laddning av delvis urladdade batterier kan orsaka fel på en eller flera celler.

### **SJÄLVURLADDNING**

Ett litium-batteri kan självurladdas och tappa sin lagrade laddning. Batteriet tappar vanligtvis cirka 5 % av sin laddning den första månaden efter en full laddning (vid förvaring i rumstemperatur) och tappar sedan ytterligare 3 % per månad. Vid förvaring i högre temperaturer kan självurladdningens hastighet ökas.

### **BATTERILADDNING INOMHUS**

Denna laddare är utvecklad för inomhusbruk. Vi rekommenderar inte att den används i hemmet. Helst ska batterierna laddas på en bänk i en verkstad, garage eller bod. Om laddningen ska utföras i hemmet måste området ha god ventilation och laddaren måste placeras på en icke brännbar yta för att säkerställa att luftventilerna inte blockeras. Överskrid aldrig laddningstiden, förutom vid "konditionering" av ett nytt batteri, eftersom det kan skada batteriet och laddaren.

### **KASSERING AV BATTERIER**

När batteriet inte längre kan laddas eller behålla sin laddning är det förbrukat. För att bevara våra naturresurser, återvinn eller kassera batteripacket på ett korrekt sätt. Detta batteripack innehåller nickel-kadmiumceller. Innan batteriet kasseras, se till att det är helt urladdat genom att använda det i din trådlösa produkt och ta sedan ut batteripacket och täck över batteripackets kontakter med kraftig tejp, för att förhindra kortslutning och utsläpp som kan resultera i brand. Försök inte att öppna eller ta bort någon komponent.

Kontakta din lokala myndighet för information om tillgängliga alternativ för återvinning och/eller omhändertagning.

### **SÄRSKILDA SÄKERHETSFORESKRIFTER**

#### **UPPLADDNINGSBARA BATTERIER**

Batterier kan läcka eller explodera om de inte laddas eller hanteras korrekt. Observera alltid följande säkerhetsåtgärder vid hantering av batterier. Se till att maskinen är avstängd innan batterier monteras eller tas ut.

Använd inte detta batteri med någon annan produkt.

Försök inte att montera batteriet på fel sätt.

Du får inte kortsluta eller försöka ta isär batteriet.

Utsätt inte batteriet för eld eller extrem värme.

Sänk inte ner eller utsätt batteriet för vatten.

Förvara eller transportera inte batteriet tillsammans med lösa metallföremål som t.ex. borrar och bits.

Batterierna är benägna att läcka när de är urladdade. För att undvika skada på produkten, ta ut eller ladda upp batteriet när det är urladdat. Förvara batteriet på en sval plats när det inte används.

Batteriet kan bli varmt vid långvarig användning. Innan du tar ut batteriet, stäng av maskinen och låt batteriet svalna. Använd inte batteriet om du upptäcker missfärgning eller förvrängning på batteriets hölje.

### **ALLMÄNNA SÄKERHETSREGLER**

**WARNING!** Läs alla instruktioner.

Om instruktionerna nedan inte följs kan det resultera i elchocker, bränder och/eller allvarliga skador. Termen "elverktyg" i varningslistan nedan syftar på ett eldrivet (med sladd) elverktyg eller ett batteridrivet (utan sladd) elverktyg.

### **SPARA SÄKERHETSINSTRUKTIONERNA**

#### **1) ARBETSUTRYMMET**

- a) Håll arbetsutrymmet rent och väl upplyst. Röriga och mörka utrymmen kan orsaka olyckor.
- b) Använd inte elverktyg i explosiva miljöer som i närheten av lättantändliga vätskor, gaser eller damm. Elverktygen skapar gnistor som kan antända damm eller ångor.
- c) Håll barn och åskådare på avstånd medan elverktyget är i drift. Om du distraheras kan du tappa kontrollen.

#### **2) ELSÄKERHET**

- a) Kontakten på elverktyget måste passa uttaget. Ändra aldrig på kontakten. Använd aldrig adapterkontakter med jordade elverktyg. Omodifierade kontakter och matchande uttag minskar risken för elchocker.
- b) Undvik kroppskontakt med jordade ytor som rör, element, spisar och kylskåp. Risken för elchocker ökar om kroppen är jordad.
- c) Utsätt inte elverktyg för regn eller väta. Vatten inuti elverktyget ökar risken för elchocker.
- d) Skada inte sladden. Använd aldrig sladden för att lyfta, dra eller koppla ur elverktyget. Håll sladden borta från värme, olja, vassa kanter och rörliga delar. Skadad eller trasslig sladd ökar risken för elchocker.

- e) Vid utomhusbruk ska du använda en förlängningsssladd som är avsedd för bruk utomhus. Användning av sådan sladd minskar risken för elchocker.

### **3) PERSONSÄKERHET**

- a) Var uppmärksam och titta på det du gör, och använd elverktyget förnuftigt. Undvik att använda elverktyget om du är trött eller påverkad av droger, alkohol eller medicin. Ett ögonblicks avbruten uppmärksamhet kan leda till allvarliga personskador.
- b) Använd säkerhetsutrustning. Bär alltid skyddsglasögon. Skyddsutrustning som munskydd, halkfria skor, hjälm och hörselskydd som anpassats efter omständigheterna minskar risken för personskador.
- c) Undvik att elverktyget startas oavsiktligt. Se till att strömbrytaren är inställd på "off" innan du sätter i kontakten. Att bära elverktyget med fingret på strömbrytaren eller stoppa i kontakten medan strömbrytaren är på ökar också skaderisken.
- d) Avlägsna skiftnycklar och inställningsverktyg innan du sätter på elverktyget. En skiftnyckel eller annat verktyg i kontakt med en roterande del av elverktyget kan resultera i personskada.
- e) Sträck dig inte efter något. Stå alltid stadigt och balanserat. Detta underlättar kontrollen av elverktyget i oförutsedda situationer.
- f) Bär ändamålsenliga kläder. Undvik att bära löst sittande kläder och smycken. Håll hår, kläder och handskar borta från rörliga delar. Löst sittande kläder, smycken och långt hår kan fastna i rörliga delar.
- g) Om det finns uttag för dammsugare och uppsugningsanordningar ska du se till att dessa är anslutna och fungerar korrekt. Att använda sådana anordningar kan minska risken för dammrelaterad fara.

### **4) ANVÄNDNING OCH SKÖTSEL AV ELVERKTYG**

- a) Använd inte elverktyget med våld. Använd rätt elverktyg för det du ska utföra. Val av rätt elverktyg innebär att jobbet genomförs smidigare och säkrare.
- b) Använd inte elverktyget om strömbrytaren inte kan slå av eller sätta på det. Om ett elverktyg inte kan kontrolleras med strömbrytaren är det att betrakta som farligt och verktyget måste repareras.
- c) Dra ut kontakten från uttaget innan du justerar elverktyget, byter anordningar eller placerar elverktyget på förvaringsstället. Sådana förebyggande säkerhetsåtgärder minskar risken att elverktyget startar oavsiktligt.

- d) Förvara elverktyg utom räckhåll för barn och låt inte personer som inte är vana vid elverktyget eller som inte läst instruktionerna använda elverktyget. Elverktyg är farliga i händerna på ovana användare.

- e) Skötsel av elverktyg. Leta efter förskjutningar, kontakt mellan olika rörliga delar, trasiga delar och andra skador som kan påverka elverktygets prestation. Vid skador ska du se till att elverktyget repareras. Många skador beror på dåligt skötta elverktyg.
- f) Se till att skärverktygen är vassa och rena. Korrekt skötta skärverktyg med vassa blad är mindre benägna att fastna och lättare att kontrollera.
- g) Använd elverktyget, tillbehör och verktygsdelar i enlighet med dessa instruktioner och på sådant vis som avsetts för det aktuella verktyget, och beakta omständigheterna i arbetsmiljön och för det jobb som ska genomföras. Att använda elverktyget för andra ändamål än det verktyget är avsett för kan resultera i farliga situationer.

### **5) ANVÄNDNING OCH UNDERHÅLL FÖR BATTERIVERKTYGET**

- a) Ladda endast upp med laddaren som anges av tillverkaren. En laddare som är lämplig för en typ av batteripack kan medföra risk för brand om den används för andra batteripack.
- b) Använd elverktyg endast med specifikt avsedda batteripack. Användning av andra batteripack kan medföra risk för personskador och brand.
- c) När batteripacket inte används, håll det borta från andra metallobjekt som gem, mynt, nycklar, spikar, skruvar och andra metallobjekt som kan ansluta en pol med en annan. Om batteripolerna kortsluts kan det orsaka brännskador eller brand.
- d) Vid felaktig användning kan vätska tränga ut från batteriet, undvik kontakt. Vid oavsiktlig kontakt, spola det utsatta området med vatten. Om vätskan kommer i kontakt med ögonen, uppsök dessutom läkare. Vätska som tränger ut från batteriet kan orsaka irritation eller brännskador.

### **6) SERVICE**

- a) Se till att elverktyget servas av en kvalificerad reparatör som använder identiska reservdelar. Detta garanterar att säkerheten hos elverktyget bibehålls.

## KOMPONENTER OCH KONTROLLER (BILD 1)

1. 1/4 tums koppling
2. Framåt/bakåt-brytare
3. Handgrepp
4. Monteringspunkt för bältesklämma
5. Li-ion-batteri
6. Frigöringsspärr för batteriet
7. Strömbrytare.

### UPPACKNING

Varning! Denna förpackning innehåller vassa föremål. Var försiktig vid uppackning. Ta ut maskinen, tillsammans med medföljande tillbehör, från förpackningen. Kontrollera noggrant att maskinen är i ett gott skick och att alla tillbehör som anges i denna bruksanvisning medföljer.

Se även till att alla tillbehör är fullständiga. Om någon del saknas, returnera maskinen och dess tillbehör i sin originalförpackning till återförsäljaren.

Kasta inte förpackningen, förvara den på en säker plats under garantiperioden och återvinn den sedan. Låt inte barn leka med tomma plastpåsar på grund av risken för kvävning.

### LADDA BATTERIPACKET

Varning! Ladda endast med kompatibla 18V-laddare. Om annan laddare används kan det resultera i brand, skada på egendom eller allvarliga personskador.

Batteripacket för detta verktyg levereras med låg laddning för att förhindra eventuella problem. Batteripacket bör därför laddas tills den gröna LED-lampan på den högra sidan av laddaren tänds.

Obs! Batterierna uppnår inte full laddning efter den första laddningen. Ladda dem flera gånger (användning följt av uppladdning) för att erhålla full laddning.

Läs först igenom säkerhetsanvisningarna och följ sedan laddningsinstruktionerna.

Anslut laddaren till ett vanligt eluttag på 230V~50 Hz, den gröna LED-lampan på vänster sida av laddaren tänds.

Se till att kablarna inte knutas eller böjs.

Placera batteripacket i laddarens basenhet.

(Observera att batteriet har upphöjda lister som ser till att det bara passar i laddaren på ett sätt). Ladda endast upp batteriet i 60 minuter.

Den röda LED-lampan på höger sida av laddaren tänds för att visa att laddning pågår. En grön LED-lampa tänds när batteriet är fulladdat.

Dra ut laddaren när den inte används och förvara den i ett lämpligt förvaringsskåp.

Undvik att ladda upp batteriet i minusgrader eftersom laddningseffekten inte är tillräcklig då.





Vid laddning av mer än ett batteripack i följd, låt laddaren svalna i minst 30 minuter innan nästa batteri laddas upp.

Ta alltid ur batteripacket och förvara det på ett säkert sätt när verktyget inte används.

Varning! Om ingen av LED-lamporna tänds under laddningen, ta ur batteripacket från laddaren för att undvika att produkten skadas. SÄTT INTE in ett annat batteri.

### LADDNINGSTATUS

För att se hur mycket laddning som är kvar i batteriet, tryck på indikatorknappen för laddningsnivån (bild 2).

Indikator för laddningsnivå	Återstående laddning
	0-10%
	10-25%
	25-50%
	50-75%
	75-100%

### MONTERA BATTERIPACKET

Varning! Ta alltid ut batteripacket ur verktyget vid montering av delar, justeringar, rengöring, förflyttning, transporterering eller när det inte används. När batteripacket tas ut förhindrar det oavsiktlig start som kan orsaka allvarliga personskador.

OBS! För att undvika allvarliga personskador, ta alltid ut batteripacket och håll händerna borta från låsknappen när verktyget bärs eller transportereras.

Skjut in batteripacket i verktygets basenhet (bild 3). (Observera att batteriet har upphöjda lister som ser till att det bara passar i stängsågen på ett sätt). Kontrollera att batteripacket klickar på ordentligt på plats och att det är fastsatt i verktyget innan det används.



Om batteripacket monteras felaktigt kan det skada interna komponenter.

### **TA UT BATTERIPACKET**

Leta upp frigöringssparren för batteriet som är placerad ovanpå batteriet och tryck neråt (bild 4). Medan frigöringssparren för batteriet trycks ner, skjut ut batteripacket från verktyget.

### **VARIABEL HASTIGHETSKONTROLL (BILD 5)**

Tryck ner avtryckaren något för att starta mutterdragaren med en låg hastighet. Tryck ner avtryckaren mer för att öka mutterdragarens hastighet.

Obs! Du kan höra ett högt ljud från avtryckaren under användning. Oroa dig inte, detta är en normal del av avtryckarens funktion.

### **FRAMÅT/BAKÅT-BRYTARE**

Denna funktion väljs via ett skjutreglage som hittas ovanför avtryckaren (bild 6). För att välja riktning för mutterdragarens rotation, tryck in knappen helt till vänster sida för rotation bakåt. För att ändra till rotation framåt, tryck in knappen helt till höger sida om handtaget.

Obs! Som en säkerhetsåtgärd mot oavsiktlig start under förflyttning, tryck in framåt-bakåt-knappen till mitten eller neutralt läge för att sätta mutterdragaren ur funktion.

Varning! För att förhindra skador på kugghjulen, låt alltid verktygsfästet stanna helt innan rotationsriktningen ändras.

Obs! Mutterdragaren kommer inte att starta såvida rotationsreglaget riktning inte tryckts in helt till vänster eller höger.

Undvik att köra mutterdragaren i låga hastigheter under en längre tidsperiod. Mutterdragaren kan överhettas om den används länge i låga hastigheter. Om detta inträffar, låt mutterdragaren svalna genom att köra den utan belastning på högsta hastighet.

### **INBYGGD KOPPLING**

Verktyget har en inbyggd koppling. Kopplingen har utvecklats för att ta emot 1/4 tums sexkantsbits.

### **MONTERA BITS**

Lås avtryckaren på verktyget genom att placera rotationsreglagets riktning i mittenläget.

Skjut kopplingen framåt och håll den i det läget.

Sätt in bitsen rakt in i kopplingen.

Skjut långsamt tillbaka kopplingen och släpp den (bild 7).

### **TA BORT BITS**

Lås avtryckaren eller borren genom att placera rotationsreglagets riktning i mittenläget.

Skjut kopplingen framåt och håll den i det läget.

Dra bitsen rakt ut ur kopplingen.

**WARNING!** Säkerställ att bitsen är säkrad i kopplingen innan slagskruvdragaren används. Underlåtenhet att följa detta kan orsaka allvarliga personskador.

**WARNING!** Kör inte en skruv där det är troligt att det finns dold kabeldragning bakom ytan. Vid kontakt med en strömförande ledning blir verktygets metalldelar strömförande och kommer att ge användaren elektriska stötar. Om du måste köra in en skruv där dold kabeldragning kan finnas, håll alltid i verktyget via de isolerade greppytorna (handtaget) för att inte utsättas för elektriska stötar.

**WARNING:** Slagskruvmaskinen är inte avsedd för att användas som en grill.

### **MONTERA BÄLTESKLÄMMAN**

Innan du monterar bältesklämman, ställ in framåt/bakåt-knappen i mittenläget eller stäng av verktyget och koppla ur batteripacket.

För att minska risken för allvarliga personskador, låt inte verktyg hänga över huvudet och häng inte heller fast föremål på bälteskroken. Häng endast fast verktygets bältesklämma på ett arbetsbälte.

Använd medföljande skruv vid montering eller utbyte av bältesklämman. Se till att dra åt skruven ordentligt med en stjärnmejsel.

Bältesklämman kan monteras på endera sida av verktyget med den medföljande skruven, beroende på om du är vänster- eller högerhänt.

För att flytta bältesklämman, ta bort skruven som håller bältesklämman på plats och montera den sedan på den motsatta sidan. Var noga med att dra åt skruven ordentligt.

### **SKRUVA IN ELLER TA BORT SKRUVAR**

Placera rotationsreglagets riktning i korrekt läge för användningen.

Håll slagskruvmaskinen med en hand.

Placera bitsen på skruvhuvudet och tryck långsamt ner avtryckaren. Starta långsamt för bättre kontroll.

Då skruven börjar dra startar slagskruvningen.

### **UNDERHÅLL**

**WARNING!** Ta alltid ut batteripacket ur verktyget vid montering av delar, justeringar, rengöring, förflyttning eller när det inte används. När batteripacket tas ut förhindrar det oavsiktlig start som kan orsaka allvarliga personskador.

Detta verktyg kräver normalt inget underhåll. Ventilationshålen på motorhusen bör däremot rengöras då och då. Om enheten skulle bli defekt måste reparation utföras av auktoriserad servicepersonal för elektriska verktyg. Undvik att använda lösningsmedel vid rengöring av plastdelarna. De flesta plaster är känsliga för skador från olika typer av kommersiella lösningsmedel och kan skadas av dess användning. Använd rena trasor för att ta bort smuts, damm, olja, fett osv.

Varning! Låt aldrig bromsvätskor, bensin, petroleumbaserade produkter, smörjfett osv. komma i kontakt med plastdelarna. Kemikalier kan skada, försvaga eller förstöra plasten, vilket kan resultera i allvarliga personskador.



## TEKNISKA SPECIFIKATIONER

Spänning	18V DC
Varvtal utan belastning	0-3 000min <sup>-1</sup>
Slagtid	0-3 000 IPM
Koppling	1/4 tum
Högsta vridmoment	1400 in. lb./158 Nm
Ljudtrycksnivå	L <sub>pA</sub> 82 dB(A) K=3dB(A)
Ljudeffektnivå	L <sub>WA</sub> 93 dB(A) K=3dB(A)
Vibrationsnivå	8,15 m/s <sup>2</sup> , K=1,5m/s <sup>2</sup>

## MILJÖSKYDD

Information (för privathushåll) om miljösäkert bortskaffande av avfall som utgörs av eller innehåller elektriska eller elektroniska produkter (WEEE).

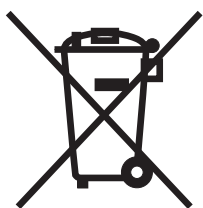

Denna symbol på produkter eller medföljande dokument innebär att använd och konsumerad elektrisk och elektronisk utrustning inte får slängas bland de vanliga hushållssoporna. För korrekt bortskaffande, behandling, återställning och återvinning ska du lämna dessa produkter på särskilt avsedda uppsamlingsplatser där de tas omhand utan kostnad. I vissa länder kan ett alternativ vara att skicka tillbaka produkten till återförsäljaren mot köp av en liknande ny produkt. Korrekt bortskaffande av produkten innebär att viktiga resurser sparas och motverkar farliga konsekvenser för människor och miljön som annars kunnat uppstå på grund av felaktigt bortskaffande och hantering. Kontakta de lokala myndigheterna för mer information om

närmaste uppsamlingsplats. Det kan vara straffbart att bortskaffa produkten på annat sätt än utfäst enligt nationell lag.

## FÖR FÖRETAGSANVÄNDARE INOM EU.

Om du vill bli av med elektrisk och elektronisk utrustning ska du kontakta din återförsäljare eller leverantör för ytterligare information.

## Information om bortskaffande i andra länder utanför EU.

Denna symbol gäller endast inom EU.

Om du önskar att bli av med denna produkt ska du kontakta de lokala myndigheterna och fråga efter korrekt bortskaffning.

## SYMBOLER

Märkplåten på ditt verktyg kanske visar symboler. De representerar viktig produktinformation eller användarinstruktioner.



Använd hörselskydd.  
Använd ögonskydd.  
Använd andningsskydd.



Uppfyller relevanta  
säkerhetsstandarder.



Läs bruksanvisningen.



Produkten uppfyller RoHS-kraven



Allmän varning



Li-ion

Innehåller litiumjon

130°



Termisk länk med driftstemperatur



Förbrukade elektriska produkter  
får inte kasseras tillsammans med  
hushållsavfall. Återvinn på en  
återvinningsstation. Kontrollera  
med din kommun eller  
återförsäljare för information om  
återvinning.



## INNLEDNING

Takk for at du kjøpte dette produktet som har gjennomgått vår omfattende kvalitetssikringsprosess. Alt er gjort for å sikre at produktet er i perfekt stand.

## SIKKERHETEN FØRST

Før bruk av dette elektroverktøyet bør følgende sikkerhetsmessige forholdsregler tas for å begrense risiko for brann, elektrisk støt og skade på person. Det er viktig å lese brukermanualen for å forstå apparatet, begrensninger og potensielle farer knyttet til dette verktøyet.

## GARANTISERTIFIKAT

Dette produktet har en garanti på 2 år, som trer i kraft fra kjøpsdato og gjelder kun opprinnelig kjøper. Denne garantien gjelder bare skader som følge av defekte materialer og/eller utførelsesfeil som kommer for en dag kun i garantiperioden og inkluderer ikke rekvisita. Fabrikanten vil reparere eller bytte produktet etter sitt skjønn, underlagt følgende. At produktet har blitt brukt i henhold til veiledningen beskrevet i produktmanualen og at det ikke har blitt utsatt for misbruk, mishandling eller blitt brukt til noe det ikke er ment for.

At det ikke har blitt demontert eller klusset med på noen som helst måte eller har blitt reparert av uautorisert personell eller har blitt brukt til profesjonelle formål. Transportskader kommer ikke inn under denne garantien, da transportfirmaet er ansvarlig for slik skade. Krav rettet under denne garantien må i første omgang rettes direkte til forhandleren innenfor garantiperioden. Bare under eksepsjonelle forhold bør produktet returneres fabrikant. I slike tilfeller er det forbrukers ansvar å returnere produktet for egen kostnad og forsikre seg om at produktet er forsvarlig pakket for å unngå transportskade, og kort feilbeskrivelse samt kopi av kjøpskvittering eller annet kjøpsbevis må vedlegges. Fabrikanten kan ikke holdes ansvarlig for noen spesiell, eksemplarisk, direkte, indirekte tilfeldig, eller følgetap eller skade under denne garantien. Denne garantien er et tillegg og påvirker ikke noen rettigheter der forbrukeren kan ha hjemmel i kjøpsloven av 1973, med endringer 1975 og 1999.

## LOVPÅLAGTE RETTIGHETER

Denne garantien er et tillegg og påvirker på ingen måte dine lovpålagte rettigheter.

## DEPONERING AV PRODUKTET

Når dette produktet er utbrukt eller av en eller annen grunn kastes, må det ikke kastes i husholdningsavfallet. For å bevare naturressurser og minske negative miljøkonsekvenser, vær vennlig å resirkulere eller avhende produktet på en miljøvennlig måte. Det bør bringes til en lokal avfallsstasjon eller en annen autorisert innsamlingsinstans for håndtering av avfall.

Hvis du er i tvil, rådfør deg med ditt lokale renovasjonsfirma for informasjon vedrørende tilgjengelig resirkulering og/eller muligheter for avhending.

## VIKTIG INFORMASJON OM DETTE PRODUKTET

Dette produktet er konstruert spesifikt for å fungere sammen med batterier og ladere i FXA XCLICK-serien.

Lader (medfølger ikke)	Batteri (medfølger ikke)
FXADL1051	FXAJDB180Li
	FXAJDB180Li-II

## SPESIFIKKE SIKKERHETSINSTRUKSJONER

Hold tak i det elektriske verktøyets isolerte gripeflater når du utfører operasjoner der muttertrekkeren kan komme i kontakt med skjulte ledninger. Dersom muttertrekkeren kommer i kontakt med en strømførende ledning, kan eksponerte metalldele i verktøyet også bli strømførende og gi operatøren elektrisk støt.

Gjør deg kjent med det elektriske verktøyet. Les brukerhåndboken nøye. Sett deg inn i bruksområdene, begrensningene og de spesifikke potensielle farene som er forbundet med dette elektriske verktøyet. Ved å følge denne regelen vil du redusere risikoen for elektrisk støt, brann og alvorlig skade.

Følg instruksjonene i kjøretøyets brukerhåndbok ved bruk av dette produktet. Ikke overskrid de anbefalte spesifikasjonene på noen måte.

Bruk alltid øyevern med sideskjermer med merking som angir at det oppfyller ANSI Z87.1. Ved å følge denne regelen vil du redusere risikoen for alvorlig personskade.

Batteridrevne verktøy trenger ikke å være tilkoblet strømuttak for å fungere, og er derfor alltid klare for bruk. Vær obs på mulige farer når du ikke bruker det batteridrevne verktøyet og når du bytter ut tilbehør. Ved å følge denne regelen vil du redusere risikoen for elektrisk støt, brann og alvorlig personskade.

Sørg alltid for at du står i en stødig stilling. Forsikre deg om at ingen befinner seg under deg mens du bruker verktøyet i høyden.

I tilfelle du blir nødt til å bruke verktøyet i våte eller fuktige omgivelser, må du utvise ekstrem forsiktighet, for hvis verktøyet blir vått, kan dette resultere i alvorlige skader.

Barn må holdes på trygg avstand mens du bruker dette verktøyet. Manglende etterlevelse av denne forholdsregelen kan medføre alvorlig skade eller dødsfall.

Oppbevar verktøyet på et tørt sted, utenfor rekkevidde for barn.

Ikke modifier verktøyet, og ikke bruk det til noe formål som det ikke er ment for.

Påse at bryteren står i låst i posisjon når verktøyet ikke er i bruk og før du setter inn batteriet. Ikke bær verktøyet med fingeren på På/av-bryteren, uavhengig av om batteriet er satt inn eller ikke.

Verktøyet må alltid brukes med begge hender. Dette bedrer verktøyets stabilitet og holder hendene borte fra arbeidsområdet.

Ikke bruk verktøyet i mer enn 10 minutter i strekk. La det få kjøle seg ned før du gjenopptar bruken.

### **Ytterligere sikkerhetsregler vedrørende laderen**

Før du bruker laderen, må du lese alle instruksjonene og advarslene som står på laderen og batteripakken samt instruksjonene om bruk av batteripakken.

Batteriene må bare lades innendørs, ettersom laderen kun er konstruert med tanke på innendørs bruk.

**FARE!** Hvis batteripakken er sprukket eller skadet på noen annen måte, må du ikke sette den inn i laderen. Dette medfører fare for elektrisk støt.

**ADVARSEL:** Ikke la noen væske komme i kontakt med laderen. Dette medfører fare for elektrisk støt.

Laderen og batteripakkene som leveres sammen med den, er spesifikt konstruert for å brukes sammen. Ikke forsøk å lade batteripakken med en annen lader enn den originale laderen.

Ikke trekk i strømledningen når du skal koble ledningen fra strømuttaket.

Ikke bruk laderen hvis den er blitt utsatt for et kraftig støt, er blitt mistet i bakken eller er skadet på noen annen måte. Ta med laderen til et autorisert servicesenter for å få den undersøkt og eventuelt reparert.

Ikke demonter laderen. Ta den med til et autorisert servicesenter dersom den trenger service eller reparasjon. Hvis den settes sammen igjen på feil måte, kan dette medføre brannfare og risiko for elektrisk støt.

For å redusere risikoen for elektrisk støt må du koble laderen fra strømuttaket før du rengjør den. Å ta ut batteriet er ikke i seg selv nok til å redusere risikoen.

### **Ytterligere sikkerhetsregler vedrørende batteripakken**

Batteripakken til dette verktøyet leveres med et lavt lade nivå. Du bør lade batteripakken fullstendig før bruk.

Batteripakken må ikke brennes, selv om den er alvorlig skadet eller ikke lenger er i stand til å holde på strømmen. Batteripakken kan eksplodere hvis den utsettes for flammer.

Det kan hende at små mengder væske lekker ut av batteripakken under ekstreme bruks- eller temperaturforhold. Dette betyr ikke nødvendigvis at batteripakken er ødelagt. Men hvis den ytre forseglingen er brutt og væsken som lekker ut kommer i kontakt med huden, må du vaske det berørte området raskt med såpe og vann. Hvis du får væske som har lekket ut av batteriet i øynene, må du

skylle dem med rent vann i minst 10 minutter og søke legehjelp umiddelbart.

Informér det medisinske personellet om at væsken er en 25–35 % løsning av kaliumhydroksid.

Forsøk aldri å åpne batteripakken av noen årsak. Hvis det er hull eller sprekker i batteripakkens plastdeksel, må batteripakken tas ut av bruk umiddelbart og ikke forsøkes oppladet.

Ekstra batteripakker må ikke oppbevares eller transporteres i en lomme eller verktøykasse eller noe annet sted der de kan komme i kontakt med metallgjenstander. Batteripakken kan kortsluttes, noe som kan forårsake skade på batteripakken, forbrenningsskader eller brann.

### **INFORMASJON OM LADING AV BATTERIET**

Ladehastigheten til NiCd- og/eller Li-Ion-NiCd- og/eller Li-Ion-batterier er basert på hvor lang tid det tar å lade batteriet fullstendig, og på ladestrømmen. De tre mest brukte ladehastighetene er typisk:

Hurtiglading  
Sakte lading  
Drypplading

### **HURTIGLADENDE BATTERIER**

Ladehastigheten til hurtigladende batterier kan være på mellom 30 og 90 minutter. Ladehastigheten for batteriet som leveres sammen med et trådløst elektrisk verktøy, er angitt i produkthåndboken.

### **SAKTELADENDE BATTERIER**

Ladehastigheten til sakteladende batterier kan være på mellom 3 og 5 timer.

### **DRYPPPLADINGSBATTERIER**

Ladehastigheten til dryppladingsbatterier kan være på mellom 7 og 9 timer.

### **VIKTIG!**

### **INFORMASJON OM LADING AV NiCd- OG/ELLER LI-ION-BATTERIER.**

**NiCd- OG/ELLER LI-ION-BATTERIER MÅ ALLTID LADES HELT UT FØR DE LADES OPP IGJEN, OG DEN ANGITTE LADINGSVARIGHETEN MÅ ALDRI OVERSKRIDES, BORTSETT FRA VED «TRIMMING» AV ET NYTT BATTERI.**

### **FREMGANGSMÅTE FOR LADING**

Når du skal lade et nytt NiCd- og/eller Li-Ion-batteri, bør det være helt utladet og deretter lades fullstendig i den varigheten som er angitt for batteriet i produkthåndboken, pluss 30 minutter. Når dette er gjort, må batteriet lades helt ut og deretter lades fullstendig ytterligere én gang i den varigheten som er angitt for batteriet i produkthåndboken, pluss 30 minutter. Denne fremgangsmåten trimmer batteriet og utjevner celledspenningen. Ved å følge denne fremgangsmåten sikrer du at batteriet vil fungere optimalt.

Hvis du skal bruke laderen gjentatte ganger for å lade flere batterier, må du alltid la laderen kjøle seg ned før du begynner å lade det påfølgende batteriet. Den anbefalte nedkjølingstiden er minst 30–45 minutter.

Når du skal lade et batteri som er blitt utladet gjennom tung bruk, må du la batteriet kjøle seg ned før du begynner å lade det. Den anbefalte nedkjølingstiden er minst 30–45 minutter.

### **NICD- OG/ELLER LI-ION-LADING OG -LADERE**

NiCd- og/eller Li-Ion-batterier må lades opp med omhu, ettersom de kan bli skadet gjennom overoppheting.

Overoppheting kan føre til at batteritemperaturen og det innvendige trykket stiger brått. Dette kan føre til at cellene deformeres slik at elektrolytt lekker ut, og i ekstreme tilfeller der det innvendige trykket er ekstremt høyt, kan cellene til og med eksplodere.

Denne situasjonen kan også oppstå når et overopphetet batteri settes inn i produktet og blir brukt. For å unngå slike ekstreme situasjoner er det avgjørende at NiCd- og/eller Li-Ion-batterier lades fullstendig ut før de lades opp igjen, og at den angitte ladevarigheten ikke overskrides, bortsett fra i forbindelse med «trimming» av et nytt batteri. Gjentatt opplading av delvis utladede batterier kan føre til at en eller flere av cellene svikter.

### **SELVUTLADING**

Et litiumbatteri kan lades ut og miste den lagrede strømmen av seg selv. Typisk kan det miste ca. 5 % av strømmen i løpet av den første måneden etter å ha blitt fullstendig oppladet (når det oppbevares i romtemperatur), og deretter rundt 3 % per påfølgende måned. Hvis det oppbevares i høyere temperaturer, vil selvutladingen skje raskere.

### **LADING AV BATTERIET INNENDØRS**

Denne laderen er konstruert for innendørs bruk. Vi anbefaler ikke at du bruker den i hjemmet. Batteriene bør helst lades på en benk i et verksted, en garasje eller et uthus. Hvis ladeoperasjonen skal utføres i hjemmet, må den skje i et godt ventilert område, og laderen må plasseres på en ikke-antennelig overflate, samtidig som du påser at ventilasjonsåpningene ikke er blokkert. Den angitte ladevarigheten må aldri overskrides, bortsett fra i forbindelse med «trimming» av et nytt batteri, da dette kan skade batteriet og laderen.

### **KASSERING AV BATTERIET**

Når batteriet ikke lenger kan lades opp eller holde på den lagrede strømmen, er levetiden ved veis ende. For å bevare naturressurser må batteripakken resirkuleres eller deponeres på en forsvarlig måte. Denne batteripakken inneholder nikkel-kadmium-celler. Før kassering må du sørge for å lade ut batteripakken fullstendig ved bruk av det trådløse produktet, før du tar batteripakken ut av produktet og dekker til polene på batteripakken med kraftig tape for å forhindre kortslutning og energiutladning, som kan føre til brann. Ikke forsøk å åpne eller fjerne noen av komponentene.

Kontakt din lokale myndighet med ansvar for avfallshåndtering for å få informasjon om hvilke resirkulerings- og/eller deponeringsmuligheter som er tilgjengelige.

## **SPESIFIKKE SIKKERHETSINSTRUKSJONER**

### **OPPLADBARE BATTERIER.**

Batteriene kan lekke eller eksplodere hvis de ikke blir ladet eller håndtert på rett måte. Følg alltid de nedenstående forholdsreglene ved håndtering av batterier. Forsikre deg om at maskinen er slått av før du fjerner eller setter inn batterier.

Ikke bruk dette batteriet med noe annet produkt.

Ikke forsøk å sette inn batteriet feil vei.

Ikke kortslutt eller forsøk å demontere batteriet.

Ikke eksponer batteriet for flammer eller sterk varme.

Batteriet må ikke senkes ned i eller eksponeres for vann.

Ikke lagre eller transporter batteriet sammen med løse metallgjenstander som bor eller pipenøkkelinnsatser.

Batteriene kan lekke når de er i utladet stand. For å unngå å skade produktet må batteriet fjernes eller lades opp igjen når det er tomt for strøm. Oppbevar batteriet på et kjølig sted når det ikke er i bruk.

Etter langvarig bruk kan batteriet bli varmt. Slå av maskinen, og la batteriet kjøle seg ned før du fjerner det. Ikke bruk batteriet hvis du oppdager misfarging eller deformasjoner på batterihuset.

### **GENERELLE SIKKERHETSREGLER**

ADVARSEL! Les alle instruksjonene.

Mangel på å følge alle instruksjonene listet opp nedenfor kan resultere i elektrisk støt, brann og/eller alvorlig skade. Uttrykket "elektroverktøy" i alle advarslene listet opp nedenfor, refererer til ditt strømdrevne (med kabel) elektroverktøy eller batteridrevne (kabelfrie) elektroverktøy.

## **TA VARE PÅ DISSE INSTRUKSENE**

### **1) ARBEIDSSOMRÅDE**

- Hold arbeidsområdet rent og godt belyst. Rotete og mørke steder kan føre til ulykker.
- Ikke bruk elektroverktøy i eksplosive miljø, som i nærheten av brennbare væsker, gasser eller støv. Elektroverktøy lager gnister som kan antenne støv eller røyk.
- Hold barn og tilskuere på avstand ved bruk av elektroverktøyet. Distraksjoner kan føre til at du mister kontroll.



## 2) ELEKTRISK SIKKERHET

- a) Elektroverktøyets støpsel må passe til strømuttaket. Modifiser aldri støpselet på noen som helst måte. Ikke bruk adapter med jordede elektroverktøy. Umodifiserte støpsler og samstemmende uttak reduserer risikoen for elektrisk støt.
- b) Unngå kroppskontakt med jordede elementer som rør, radiatorer, komfyrer og kjøleskap. Det er større fare for elektrisk støt hvis kroppen din er jordet.
- c) Ikke utsett elektroverktøy for regn eller fuktige forhold. Vann i elektroverktøyet vil øke faren for elektrisk støt.
- d) Ikke misbruk ledningen. Bruk aldri ledningen til å bære, dra eller koble fra elektroverktøyet. Hold ledningen unna varme, olje, skarpe kanter eller bevegelige deler.
- e) Ved bruk av elektroverktøy utendørs, bruk en skjøteledning beregnet for utendørs bruk. Bruk av ledning beregnet for bruk ute reduserer risikoen for elektrisk støt.

## 3) PERSONLIG SIKKERHET

- a) Vær årvåken, se hva du gjør og bruk sunn fornuft ved bruk av et elektroverktøy. Ikke bruk et elektroverktøy når du er trøtt eller under påvirkning av narkotika, alkohol eller medikamenter. Et øyeblikks uoppmerksomhet ved bruk av elektroverktøy kan resultere i alvorlig personskade.
- b) Bruk sikkerhetsutstyr. Bruk alltid vern for øynene. Sikkerhetsutstyr som støvmaske, sklislire vernesko, hjelm eller hørselsvern for passende forhold, vil redusere personskade.
- c) Unngå utilsiktet start. Forsikre deg om at bryteren er i off-posisjon før tikobling. Å bære elektroverktøy med fingeren på bryteren eller å koble til elektroverktøy med bryteren på, forårsaker ulykker.
- d) Fjern eventuell justeringsnøkkel eller fastnøkkel før elektroverktøyet slås på. En fastnøkkel eller nøkkel som er igjen på en roterende del av elektroverktøyet kan resultere i personskade.
- e) Ikke overvurder. Behold en stødig stilling og balanse til enhver tid. Dette gir bedre kontroll over elektroverktøyet i uventede situasjoner.
- f) Kle deg riktig. Ha ikke på løs bekledning eller smykker. Hold hår, klær og hansker borte fra bevegelige deler.
- g) Hvis enheter er utstyrt med tilkobling for støvavsug og oppsamling, forsikre deg om at disse er koblet til og riktig brukt. Bruken av disse enhetene kan redusere støvrelaterte skader.

## 4) BRUK OG PLEIE AV ELEKTROVERKTØY

- a) Ikke tving elektroverktøyet. Bruk det korrekte elektroverktøyet for arbeidet. Det korrekte elektroverktøyet vil gjøre en bedre og sikrere jobb for det som det var laget for.

- b) Ikke bruk elektroverktøyet dersom det ikke slås på eller av med bryteren. Et elektroverktøy som ikke kan styres med bryteren er farlig og må repareres.
- c) Koble fra støpselet fra strømkilden før det gjøres justeringer, skifter deler eller før oppbevaring. Slike preventive sikkerhetstiltak minsker risikoen for utilsiktet start av elektroverktøyet.
- d) Oppbevar inaktive elektroverktøy utenfor barns rekkevidde og ikke tillat personer som ikke har kjennskap til elektroverktøyet eller disse instruksene å bruke elektroverktøyet. Elektroverktøy er farlig i hendene på utrente brukere.
- e) Vedlikehold elektroverktøy. Sjekk for misforhold i bevegelige deler, brudd i deler og andre ting som kan påvirke elektroverktøyet funksjon. Få elektroverktøyet reparert hvis det er ødelagt. Mange ulykker er forårsaket av dårlig vedlikeholdte elektroverktøy.
- f) Hold skjæreverktøy skarpe og rene. Ordentlig vedlikeholdt skjæreverktøy med skarpe kniver har mindre sjanse for å henge seg opp og er lettere å kontrollere.
- g) Bruk elektroverktøyet, tilbehør og bits etc., i henhold til disse instruksene og på en måte som er ment for det bestemte elektroverktøyet, med tanke på arbeidsforhold og arbeidet som skal utføres. Bruk av elektroverktøyet for annet bruk enn det det er ment for kan resultere i en farlig situasjon.

## 5) BRUK OG VEDLIKEHOLD AV BATTERIVERKTØY

- a) Må kun lades med laderen som er angitt av produsenten. En lader som passer for én type batterier kan forårsake brannrisiko når den brukes til andre batterier.
- b) Bare bruk elektriske verktøy med spesifiserte batterier. Bruk av andre batterier kan medføre risiko for skade og brann.
- c) Når batteriet ikke er i bruk, må det holdes unna andre metallgjenstander – som f.eks. binders, mynter, nøkler, spiker, skruer og andre små metallgjenstander – ettersom de kan skape en forbindelse mellom batteriterminalene. Kortslutning av batteriet kan føre til forbrenninger eller brann.
- d) Ved gal bruk kan det lekke væske ut av batteriet; unngå kontakt. Ved tilfeldig kontakt må det skylles med vann. Hvis væsken kommer i kontakt med øynene, må det søkes medisinsk hjelp. Væske som kommer ut av batteriet kan forårsake irritasjoner eller brannskår.

## 6) SERVICE

- a) La kvalifisert personell utføre service på ditt elektroverktøy, bruk bare identiske utskiftbare deler. Dette vil sikre at elektroverktøyet sikkerhet blir ivaretatt.

## KOMPONENTER OG KONTROLLER (FIG. 1)

1.	12,7 mm (1/4 tommes) bitsholder
2.	Fremover/bakover-bryter
3.	Håndtak
4.	Festepunkt for belteløkke
5.	Li-ion-batteri
6.	Batteriutløssperre
7.	På/av-bryter

### UTPAKKING

NB! Emballasjen inneholder spisse gjenstander. Vær forsiktig når du pakker ut innholdet. Ta apparatet og det medfølgende tilbehøret ut av emballasjen. Kontroller at apparatet er i god stand og at se etter tilbehøret som er nevnt i denne håndboken.

Sjekk at alt av tilbehør er komplett. Hvis én eller flere deler mangler, må både apparatet og alt tilbehøret returneres til forhandleren i originalemballasjen.

Kast ikke emballasjen, men ta vare på den gjennom hele garantiperioden. Etter garantiperiodens utløp bør du om mulig resirkulere emballasjen eller kaste den på en annen forsvarlig måte. Barn må ikke få leke med tomme plastposer da dette kan medføre kvelningsfare.

### LADING AV BATTERIPAKKEN

Advarsel! Må bare lades i en kompatibel 18 V-lader. Bruk av andre ladere kan forårsake brann, skader eller alvorlige personskader.

Batteripakken til dette verktøyet leveres med et lavt lade nivå for å forhindre mulige problemer. Du må derfor lade det til det grønne LED-lyset på fremre høyre side av laderen tennes.

Merk: Batteriene vil ikke bli fulladet den første gangen de lades opp. Det må flere sykluser (bruk etterfulgt av lading) til før batteriene når full lade kapasitet.

Les først sikkerhetsinstruksjonene, og følg deretter instruksjonene for lading.

Koble laderen til et standard 230 V~50 Hz strømuttak. Det grønne LED-lyset på fremre venstre side av laderen tennes.

Unngå at det oppstår floker eller knuter på ledningen.

Plasser batteripakken i laderen.

(Merk at batteriet har utstikkende ribber som gjør at det bare kan settes inn i laderen én vei.) Ladetiden er på bare 60 minutter.

Det røde LED-lyset på laderens fremre høyre side tennes for å indikere at lading pågår. Et grønt LED-lys tennes når batteriet er ferdig ladet.

Koble laderen fra strømuttaket når den ikke er i bruk, og oppbevar den på et egnet sted.

Batteriet bør ikke lades i svært kalde omgivelser, ettersom ladeevnen da vil være utilstrekkelig.





Hvis du skal lade flere batteripakker etter hverandre, må du la laderen kjøle seg ned i minst 30 minutter før du lader det neste batteriet.

Batteripakken må alltid tas ut og settes til oppbevaring på et trygt sted når verktøyet ikke skal brukes.

NB! Hvis du under ladeprosessen oppdager at ingen av LED-lysene er tent, må du ta batteripakken ut av laderen for å unngå at produktet blir skadet. IKKE sett inn et annet batteri.

### LADESTATUS

For å se batteriets gjenværende lade nivå, trykk på lade nivå indikator knappen (fig. 2).

Lade nivå indikator	Gjenværende lade nivå
	0-10%
	10-25%
	25-50%
	50-75%
	75-100%

### INNSETTING AV BATTERIPAKKEN

Advarsel! Fjern alltid batteripakken fra verktøyet når du skal påmontere deler, foreta justeringer, rengjøre, bære eller transportere det, eller når det ikke skal brukes. Ved å fjerne batteripakken eliminerer du faren for utilsiktet oppstart, som kan forårsake alvorlig personskade.

MERK: For å unngå alvorlige personskader må du alltid fjerne batteripakken og holde hendene på avstand fra låseknappen når du bærer eller transporterer verktøyet.

Skyv batteripakken på plass i verktøyets underdel (fig. 3). (Merk at batteriet har utstikkende ribber som gjør at det bare kan settes inn i én vei.) Se til at batteripakken smekker på plass og sitter godt fast i verktøyet før du begynner å bruke det.

Hvis batteripakken settes inn på feil måte, kan dette forårsake skade på verktøyets innvendige komponenter.

### **FJERNING AV BATTERIPAKKEN**

Finn batteriutløssperren på toppen av batteriet, og trykk den ned (fig. 4). Mens du holder batteriutløssperren nede, skyver du batteripakken bort fra verktøyet.

### **VARIERBAR HASTIGHETSINNSTILLING (FIG. 5)**

Et lett trykk på På/av-knappen vil få muttertrekkeren til å starte i lav hastighet. Når du trykker knappen lenger inn, øker hastigheten.

Merk: Du vil kanskje legge merke til at bryteren avgir en høyfrekvent lyd under bruk. Dette er helt normalt.

### **FREMOVER/BAKOVER-BRYTER**

Funksjonen velges via en skyvebryter som er plassert over På/av-bryteren (fig. 6). Skyv bryteren helt inn på venstre side for å bruke muttertrekkeren i bakovermodus. Skyv bryteren helt inn på høyre side av håndtaket for å bytte til fremover-modus.

Merk: For å forhindre at muttertrekkeren kan starte opp utilsiktet mens den bæres er muttertrekkeren konstruert slik at den ikke kan starte når fremover/bakover-bryteren står i den midtre, nøytrale posisjonen.

NB! For å unngå å skade utstyret må du alltid la drivtappen få stanse helt før du endrer rotasjonsretningen.

Merk: Muttertrekkeren vil ikke starte med mindre fremover/bakover-bryteren er skjøvet helt ut til venstre eller høyre.

Ikke la muttertrekkeren gå på lave hastigheter over lengre perioder. Kontinuerlig bruk med lav hastighet kan føre til at muttertrekkeren blir overopphetet. Hvis dette skjer, må du kjøle ned muttertrekkeren ved å la den gå på full hastighet uten belastning.

### **INNEBYGD BITSHOLDER**

Verktøyet har en innebygd bitsholder. Holderen er konstruert for å ta imot 12,7 mm (1/4 tommes) sekskantbits.

### **INNSETTING AV BITS**

Lås På/av-bryteren på verktøyet ved å sette rotasjonsretningsvelgeren i midtposisjonen.

Skyv bitsholderen fremover, og hold den i denne posisjonen.

Sett biten rett inn i holderen.

Skyv holderen sakte tilbake og slipp (fig. 7).

### **FJERNING AV BITS**

Lås På/av-bryteren på verktøyet ved å sette rotasjonsretningsvelgeren i midtposisjonen.

Skyv bitsholderen fremover, og hold den i denne posisjonen.

Trekk bitsen rett ut av holderen.

ADVARSEL: Kontroller at bitsen er korrekt fastgjort i holderen før du begynner å bruke slagtrekkeren. Hvis du ikke gjør dette, kan det inntreffe alvorlige personskader.

ADVARSEL: Ikke skru inn skruer på steder der det kan finnes skjulte ledninger under overflaten. Hvis verktøyet kommer i kontakt med en strømførende ledning, kan eksponerte metalldeleer i verktøyet bli strømførende og gi operatøren elektrisk støt. Hvis du er nødt til å skru inn skruer på steder der det kan finnes skjulte ledninger, må du alltid holde i de isolerte gripeflatene på verktøyet (håndtaket) når du utfører operasjonen, for å unngå elektrisk støt.

NB: Slagtrekkeren er ikke konstruert for å brukes som drill.

### **MONTERING AV BELTEFESTET**

Før du monterer beltefestet, må du sette fremover/bakover-knappen i den midtre posisjonen eller slå verktøyet av og ta ut batteripakken.

For å redusere risikoen for alvorlig personskade må du ikke henge verktøyet opp over deg eller la gjenstander henge fra beltekroken. Beltefestet til verktøyet må bare henges fast i et arbeidsbelte.

Når du fester eller skifter ut beltefestet, må du bare bruke den medfølgende skruen. Stram skruen godt til med et skrujern.

For å tilpasses venstre- og høyrehendte brukere kan beltefestet festes på hver av verktøyets to sider ved bruk av den medfølgende skruen.

For å fjerne beltefestet, skru ut skruen som holder beltefestet på plass, og fest den deretter på motsatt side. Forsikre deg om at skruen er strammet godt til.

### **INN- OG UTSKRUING AV SKRUER**

Sett rotasjonsretningsvelgeren i riktig posisjon.

Hold slagtrekkeren med én hånd.

Plasser bitsen på skruehodet, og trykk forsiktig på På/av-bryteren. Begynn med lav hastighet for å oppnå best mulig kontroll.

Når skruen er skrudd inn, aktiveres slagfunksjonen.

### **VEDLIKEHOLD**

ADVARSEL: Fjern alltid batteripakken fra verktøyet når du skal påmontere deler, foreta justeringer eller rengjøre det, eller når det ikke skal brukes. Ved å fjerne batteripakken eliminerer du faren for utilsiktet oppstart, som kan forårsake alvorlig personskade.

Dette elektriske verktøyet krever normalt ikke noe vedlikehold, men ventilasjonsåpningene på motorhuset bør rengjøres fra tid til annen. Hvis enheten slutter å fungere, må den repareres av en autorisert servicerepresentant for elektriske verktøy. Ikke bruk løsemidler når du rengjør plastdeler. De fleste plasttyper vil kunne ta skade av å bli rengjort med forskjellige typer løsemidler som er i vanlig salg. Bruk rene kluter til å fjerne smuss, støv, olje, fett osv.

Advarsel! Bremsvæske, bensin, petroleumsbaserte produkter, rustopløsende olje osv. må ikke under noen omstendighet komme i kontakt med plastdeler. Kjemikalier kan skade, svekke eller ødelegge platen, noe som igjen kan medføre alvorlig personskade.

### TEKNISKE SPESIFIKASJONER

Spenning	18 V DC
Hastighet uten belastning	0-3000min <sup>-1</sup>
Slagfrekvens	0-3000 slag/min
Bitsholder	12,7 mm (1/4 tomme)
Maks moment	158 Nm
Lydtrykknivå	L <sub>pA</sub> 82 dB(A) K=3dB(A)
Lydeffektnivå	L <sub>WA</sub> 93 dB(A) K=3dB(A)
Vibrasjonsnivå	8,15 m/s <sup>2</sup> , K=1,5m/s <sup>2</sup>

### MILJØVERN

Informasjon for (private husholdninger) for miljømessig forsvarlig avhending av Avfall Elektrisk og Elektronisk Utstyr (Waste Electrical and Electronic Equipment) (WEEE).

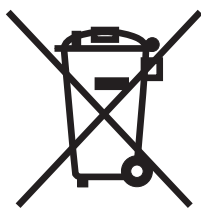

Dette symbolet på produkter og/eller medfølgende dokumenter angir at brukt og utbrukt elektrisk og elektronisk utstyr ikke må kastes i husholdningsavfallet. For korrekt avhending, behandling, gjenbruk og resirkulering, vær vennlig å ta disse produktene til dedikerte oppsamlingspunkt, der de vil bli mottatt uten kostnad. Alternativt kan en i noen land ha mulighet til å returnere produktet til forhandler mot kjøp av et nytt tilsvarende produkt. Korrekt avhending av dette produktet vil bidra til å ivareta viktige ressurser og hindre potensielle negative effekter på menneskelig helse og miljøet, noe som kan oppstå ved feil avfallshåndtering og -behandling. Vær vennlig å kontakte lokal myndighet for flere detaljer om ditt nærmeste oppsamlingspunkt. Straff kan påregnes for feil avhending av dette avfallet, i henhold til nasjonal lovgivning.

### FOR BEDRIFTER INNENFOR EU.

Hvis du ønsker å kaste elektrisk og elektronisk utstyr, vær vennlig å kontakte din forhandler eller leverandør for mer informasjon.

### Informasjon for avhending i andre land utenfor EU.

Dette symbolet er kun gyldig innenfor EU.

Hvis du ønsker å kaste dette produktet, kontakt dine lokale myndigheter eller forhandler og be om den korrekte måten for avhending.

## SYMBOLER

Typeskiltet på verktøyet kan vise symboler. Disse presenterer viktige produktinformasjon eller bruksanvisning.



Bruk hørselvern.  
Bruk øyebeskyttelse.  
Bruk åndedrettsvern.



Inneholder Litium Ion



Produktet er i samsvar med relevante sikkerhetsstandarder.

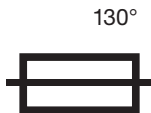

Termisk kobling med brukstemperatur



Les instruksjonshåndboken.



Elektrisk produktavfall skal ikke kastes i sammen med husholdningsavfall. Resirkuler om det finnes fasiliteter for dette. Spør lokalkmyndigheter eller forhandler om råd om resirkulering.



Produktet samsvarer RoH-kravene.



Generelle varselserklæringer





## ВВЕДЕНИЕ

Благодарим за приобретение данного изделия, прошедшего наш тщательный контроль качества. Мы позаботились о том, чтобы оно пришло к вам в отличном состоянии.

## БЕЗОПАСНОСТЬ — ПРЕЖДЕ ВСЕГО

Прежде чем эксплуатировать данный электроинструмент, следует предпринять элементарные меры предосторожности, чтобы не допустить пожара, поражения электрическим током или травм. Для понимания назначения, ограничений и потенциальной опасности инструмента важно прочитать инструкцию.

## ГАРАНТИЙНОЕ СВИДЕТЕЛЬСТВО

Гарантия на данное изделие действует в течение 2 лет с даты покупки и распространяется только на первоначального покупателя. Данная гарантия распространяется только на дефекты, возникшие по причине некачественного материала и/или производственного брака, обнаруженных только в течение гарантийного срока, и не покрывает расходные материалы. Изготовитель обязуется отремонтировать или заменить изделие по своему усмотрению при условии, что изделие использовалось согласно инструкции, приведенной в руководстве по эксплуатации изделия, и что оно не подвергалось неправильному использованию, злоупотреблению или использованию не по назначению; оно никаким образом не разбиралось, не вскрывалось с целью самостоятельного ремонта, не обслуживалось посторонними лицами и не сдавалось в аренду. Гарантия не покрывает повреждения в результате перевозки, поскольку за транспортировку отвечает транспортная компания. Претензии по этой гарантии должны подаваться в первую очередь непосредственно продавцу в течение гарантийного периода. Изделие возвращается производителю только в исключительных случаях. В таких ситуациях на покупателе лежит ответственность за возврат изделия за свой счет, за надлежащую упаковку изделия, предотвращающую повреждения при транспортировке. Изделие должно сопровождаться кратким описанием неисправности и копией чека или другого подтверждения покупки. Производитель не несет ответственности за любые особые, штрафные, прямые, не прямые, случайные или косвенные убытки или ущерб в соответствии с настоящей гарантией.

## ЗАКОННЫЕ ПРАВА

Данная гарантия лишь дополняет и никоим образом не влияет на ваши законные права.

## УТИЛИЗАЦИЯ ПРОДУКТА

По истечении срока службы изделия или при избавлении от него по какой-либо другой причине, продукт нельзя утилизировать вместе с бытовыми отходами. Во имя сохранения природных ресурсов и снижения вредного воздействия на окружающую среду данное изделие следует перерабатывать

или утилизировать экологически безопасным образом. Его необходимо отвезти в местный центр переработки отходов или на другое предприятие, уполномоченное для сбора и утилизации.

Если у вас возникают сомнения по этому поводу, проконсультируйтесь с местными органами власти о допустимых вариантах переработки и/или утилизации.

## ВАЖНАЯ ИНФОРМАЦИЯ О ПРОДУКТЕ

Данное устройство специально разработано для использования с аккумуляторами и зарядными устройствами FXA XCLICK.

Зарядное устройство (не входит в комплект)	Аккумулятор (не входит в комплект)
FXADL1051	FXAJDB180Li
	FXAJDB180Li-II

## СПЕЦИАЛЬНЫЕ ИНСТРУКЦИИ ПО ТЕХНИКЕ БЕЗОПАСНОСТИ

Если при выполнении работ электроинструмент может соприкасаться со скрытой проводкой, удерживайте его за изолированные поверхности. Крепление, касающееся провода под напряжением, может передать напряжение на металлические детали электроинструмента, и оператор получит удар током.

Изучите электроинструмент. Внимательно прочитайте инструкцию пользователя. Изучите область применения и ограничения для данного электроинструмента, а также связанные с ним потенциальные риски. Соблюдение этого правила снизит риск поражения электрическим током, пожара или серьезных травм.

При использовании данного устройства следуйте инструкциям производителя и руководства пользователя транспортного средства. Запрещено превышать рекомендованные значения технических характеристик устройства.

Всегда надевайте защитные очки с боковыми щитками, имеющие маркировку соответствия стандарту ANSI Z87.1. Соблюдение данного правила уменьшит риск получения серьезных травм.

Работающие от аккумуляторов инструменты не требуются подключать к розетке электросети, поэтому они всегда готовы к использованию. Помните о возможности возникновения опасных ситуаций даже при замене принадлежностей и когда устройство с питанием от аккумулятора не используется. Соблюдение этого правила снизит риск поражения электрическим током, пожара или серьезных травм.

Всегда сохраняйте устойчивое положение. При работе на высоте следите, чтобы никого не было внизу.

Если приходится использовать данный инструмент в мокрых или влажных условиях, следует соблюдать предельную осторожность, поскольку такое использование инструмента может стать причиной серьезных травм.

Дети должны находиться на безопасном расстоянии во время использования данного инструмента. В противном случае это может привести к серьезной травме или смерти.

Храните инструмент в сухом месте, недоступном для детей.

Не вносите изменения в конструкцию устройства и используйте его только по назначению.

Перед установкой аккумулятора, а также когда устройство не используется, курок должен находиться в заблокированном положении. При перемещении устройства с установленным аккумулятором не держите палец на курке выключателя.

Во время работы всегда держите инструмент обеими руками. Это позволяет обеспечить стабильность инструмента и держать руки подальше от рабочей зоны.

Не используйте данное устройство дольше 10 минут без перерывов. Давайте инструменту остыть между каждыми промежутками использования.

#### **ДОПОЛНИТЕЛЬНЫЕ ПРАВИЛА БЕЗОПАСНОСТИ ПРИ ИСПОЛЬЗОВАНИИ ЗАРЯДНЫХ УСТРОЙСТВ**

Перед использованием зарядного устройства прочитайте инструкции и изучите предупреждающую маркировку на зарядном устройстве и аккумуляторе, а также инструкцию по использованию аккумулятора.

Заряжайте аккумулятор только в помещении, поскольку зарядное устройство предназначено для использования в помещении.

**ОПАСНО!** Если на аккумуляторе имеются трещины или иные повреждения, не вставляйте его в зарядное устройство. Это может привести к поражению электрическим током или смерти.

**ПРЕДУПРЕЖДЕНИЕ!** Не допускайте попадания жидкости в зарядное устройство. Это может привести к поражению электрическим током.

Зарядное устройство и аккумулятор специально разработаны для совместной работы. Не пытайтесь заряжать аккумулятор никаким другим зарядным устройством, кроме прилагаемого.

Не тяните за кабель, чтобы отсоединить вилку от розетки.

Не используйте зарядное устройство, если оно подвергалось сильным ударам, падениям или было

каким-либо способом повреждено. Обратитесь в сервисный центр для проверки или ремонта зарядного устройства.

Не разбирайте зарядное устройство. В случае необходимости обслуживания или ремонта обратитесь в сервисный центр. Неправильная сборка может привести к пожару, поражению электрическим током или смерти от удара электрическим током.

Чтобы снизить риск удара электрическим током, перед чисткой отсоедините зарядное устройство от сети питания. Одно только извлечение аккумулятора не уменьшает риск.

#### **ДОПОЛНИТЕЛЬНЫЕ ПРАВИЛА БЕЗОПАСНОСТИ ПРИ ИСПОЛЬЗОВАНИИ АККУМУЛЯТОРА**

Аккумуляторная батарея для этого изделия поставляется разряженной. Перед использованием зарядите аккумулятор полностью.

Не сжигайте аккумулятор, даже если он серьезно поврежден или не держит заряд. Аккумулятор может взорваться, если его бросить в огонь.

При использовании аккумулятора в экстремальных условиях или при несоответствующей температуре может произойти небольшая утечка жидкости. Это не обязательно означает неисправность аккумулятора. Тем не менее, если внешняя герметичность нарушена и жидкость попала на кожу, немедленно промойте пораженное место водой с мылом. При попадании жидкости в глаза промывайте их в течение не менее 10 минут и обратитесь за медицинской помощью.

Сообщите врачу, что жидкость содержит 25-35% раствор гидроксида калия.

Ни при каких обстоятельствах не пытайтесь вскрыть аккумулятор. Если пластиковый корпус аккумулятора поврежден или расколот, немедленно прекратите использование аккумулятора и не заряжайте его.

Не храните и не носите дополнительный аккумулятор в кармане или ящике для инструментов, где он может соприкоснуться с металлическими предметами. Может произойти короткое замыкание, что приведет к повреждению аккумулятора, ожогам или пожару.

#### **ИНФОРМАЦИЯ О ЗАРЯДКЕ АККУМУЛЯТОРА**

Режим зарядки никель-кадмиевой батареи, литий-ионной никель-кадмиевой батареи и/или литий-ионной батареи определяется временем, необходимым для полного заряда, а также зарядным током. Три наиболее часто используемых режима зарядки:

Быстрый заряд.  
Медленный заряд.  
Непрерывный заряд.

### **БАТАРЕИ БЫСТРОГО ЗАРЯДА**

Время зарядки для батарей быстрого заряда составляет от 30 до 90 минут. Режим зарядки батареи, поставляемой с беспроводным электроинструментом, указан в руководстве по использованию изделия.

### **БАТАРЕИ МЕДЛЕННОГО ЗАРЯДА**

Время зарядки для батарей медленного заряда составляет от 3 до 5 часов.

### **БАТАРЕИ НЕПРЕРЫВНОГО ЗАРЯДА**

Время зарядки для батарей непрерывного заряда составляет от 7 до 9 часов.

### **ВАЖНО!**

#### **ИНФОРМАЦИЯ О ЗАРЯДКЕ НИКЕЛЬ-КАДМИЕВОЙ И/ИЛИ ЛИТИЙ-ИОННОЙ БАТАРЕИ.**

**ПЕРЕД ЗАРЯДКОЙ ПОЛНОСТЬЮ РАЗРЯЖАЙТЕ НИКЕЛЬ-КАДМИЕВУЮ И/ИЛИ ЛИТИЙ-ИОННУЮ БАТАРЕЮ И НЕ ПРЕВЫШАЙТЕ ВРЕМЯ ПРОДОЛЖИТЕЛЬНОСТИ ЗАРЯДКИ ЗА ИСКЛЮЧЕНИЕМ СЛУЧАЯ "ПОДГОТОВКИ" НОВОЙ БАТАРЕИ.**

#### **ВЫПОЛНЕНИЕ ЗАРЯДКИ**

Перед зарядкой новой никель-кадмиевой и/или литий-ионной батареи эта батарея должна быть полностью разряжена. Далее батарею нужно полностью зарядить в том режиме, который указан для этой батареи в руководстве по использованию изделия плюс еще 30 минут. Затем после полной разрядки батареи должна быть выполнена ее полная зарядка в том режиме, который указан для этой батареи в руководстве по использованию изделия плюс еще 30 минут. Эта процедура позволяет подготовить батарею и выровнять напряжение элементов. Соблюдение этой процедуры обеспечит оптимальную работу батареи.

В случае использования зарядного устройства для поочередной зарядки нескольких батарей дайте устройству охладиться перед зарядкой следующей батареи. Рекомендуемое время охлаждения составляет от 30 до 45 минут.

Перед зарядкой батареи, которая разрядилась в результате продолжительной работы, дайте ей охладиться. Рекомендуемое время охлаждения составляет от 30 до 45 минут.

#### **ЗАРЯДКА И ЗАРЯДНЫЕ УСТРОЙСТВА ДЛЯ НИКЕЛЬ-КАДМИЕВОЙ И/ИЛИ ЛИТИЙ-ИОННОЙ БАТАРЕИ**

Будьте осторожны во время зарядки никель-кадмиевых и/или литий-ионных батарей, поскольку чрезмерная зарядка может их повредить.

Чрезмерная зарядка может стать результатом быстрого увеличения температуры и внутреннего давления батареи. Как следствие этого, элементы батареи будут повреждены, произойдет утечка электролита. В особых случаях, когда внутреннее

давление чрезмерно высокое, батарея может даже взорваться.

Эта ситуация также может возникнуть, если чрезмерно заряженная батарея вставлена в изделие и используется. Во избежание таких ситуаций чрезвычайно важно полностью разрядить никель-кадмиевые и/или литий-ионные батареи перед их зарядкой и соблюдать время зарядки, которое не должно превышать указанное время, кроме как в случае "подготовки" новой батареи. Повторная зарядка или частичная разрядка батареи может привести к неисправности одного или нескольких элементов батареи.

#### **САМОРАЗРЯД**

Литиевая батарея может сама разрядиться и потерять накопленный заряд. Обычно она теряет до 5% своего заряда в течение первого месяца использования после полной зарядки (в случае хранения при комнатной температуре). Далее она теряет по 3% заряда в месяц. В случае хранения при более высоких температурах потеря заряда ускорится.

#### **ЗАРЯДКА БАТАРЕИ В ПОМЕЩЕНИИ**

Это зарядное устройство предназначено для использования в помещении. Использование этого зарядного устройства в жилом помещении не рекомендуется. Идеальное место зарядки батареи — на верстаке в мастерской, в гараже или под навесом. В случае зарядки в жилом помещении необходимо обеспечить хорошую вентиляцию помещения.

Поместите зарядное устройство на негорючую поверхность и убедитесь, что вентиляционные отверстия открыты. Не превышайте время зарядки за исключением случая "подготовки" новой батареи, поскольку это может повредить батарею и зарядное устройство.

#### **УТИЛИЗАЦИЯ БАТАРЕИ**

Если не удастся зарядить батарею или батарея не удерживает заряд, ее срок службы истек. Чтобы сохранить природные ресурсы, обеспечьте надлежащую переработку и утилизацию аккумулятора. Этот аккумулятор содержит никель-кадмиевые элементы. Перед утилизацией аккумулятора убедитесь в его полной разрядке. Для этого включите аккумуляторное устройство.

Затем извлеките аккумулятор из корпуса устройства и наложите на соединения аккумулятора сверхпрочную ленту, чтобы предотвратить короткое замыкание и расход энергии, которые могут привести к возгоранию. Не пытайтесь открыть или извлечь какие-либо компоненты.

Для получения информации о возможности переработки и способах утилизации обратитесь в местную организацию по утилизации.

## СПЕЦИАЛЬНЫЕ ИНСТРУКЦИИ ПО ТЕХНИКЕ БЕЗОПАСНОСТИ

### АККУМУЛЯТОРНЫЕ БАТАРЕИ

В случае неправильного обращения или зарядки батареи могут протекать или взрываться. При обращении с батареями соблюдайте следующие меры предосторожности. Перед извлечением или установкой батарей убедитесь, что устройство выключено.

Не используйте эту батарею с каким-либо другим изделием.

Вставляйте батарею правильно.

Не замыкайте контакты батареи и не разбирайте ее.

Не подвергайте батарею воздействию огня или высокой температуры.

Не допускайте контакта батареи с водой.

Не храните и не перевозите батарею вместе с неупакованными металлическими предметами, такими как дрель и сверла.

Разряженные батареи могут протекать. Чтобы избежать повреждения устройства, замените или зарядите аккумулятор при истощении заряда. Когда батарея не используется, храните ее в прохладном месте.

После продолжительного использования батарея может нагреться. Перед извлечением батареи выключите инструмент и дайте батарее остыть. Не используйте батарею в случае обесцвечивания или повреждения корпуса батареи.

### ОБЩИЕ МЕРЫ ПРЕДОСТОРОЖНОСТИ

**ПРЕДУПРЕЖДЕНИЕ!** Прочтите все инструкции. Невыполнение инструкций, приведенных ниже, может стать причиной поражения электрическим током, пожара и/или серьезной травмы. Во всех предупреждениях ниже термин «электроинструмент» относится к вашему электрическому инструменту со шнуром или без него (с батареей).

### СОХРАНИТЕ ЭТИ ИНСТРУКЦИИ

#### 1. РАБОЧАЯ ЗОНА

- А. Рабочая зона должна быть чистой и хорошо освещенной. Захламленная и темная рабочая зона — причина несчастных случаев.
- Б. Не эксплуатируйте электроинструменты во взрывоопасной атмосфере, в присутствии воспламеняющихся жидкостей, газов, пыли. От электроинструментов бывают искры, которые могут поджечь пыль или испарения.
- В. При эксплуатации электроинструмента не допускайте к себе детей и посторонних. Отвлечение может стоить вам потери контроля.

#### 2. ЭЛЕКТРОБЕЗОПАСНОСТЬ

- А. Штекеры электроинструментов должны соответствовать розеткам. Никогда никоим образом не изменяйте штекер. Не используйте переходники с заземляемыми электроинструментами. Риск поражения током будет ниже, если штекеры не изменялись, а розетки подходят к штекерам.
- Б. Избегайте контакта тела с заземленными поверхностями, например с трубами, радиаторами, кухонными плитами и холодильниками. Для заземленного тела риск поражения электрическим током повышается.
- В. Не подвергайте электроинструменты воздействию дождя или влаги. Вода, попавшая в электроинструмент, повышает риск поражения током.
- Г. Аккуратно обращайтесь со шнуром. Не переносите и не тяните электроинструмент за шнур, не вытаскивайте за шнур штекер из розетки. Держите шнур подальше от тепла, масла, острых поверхностей и движущихся частей. Поврежденные или спутанные шнуры повышают риск поражения током.
- Д. При эксплуатации электроинструмента на улице используйте удлинитель, предназначенный для наружной работы. Использование шнура для наружной работы снизит риск поражения электрическим током.

#### 3. ЛИЧНАЯ БЕЗОПАСНОСТЬ

- А. При работе с электроинструментом будьте бдительны, следите за своими действиями и руководствуйтесь здравым смыслом. Не используйте электроинструмент, если вы устали, находитесь под воздействием наркотических веществ, алкоголя или медикаментов. Мгновение рассеянности при работе с электроинструментом может послужить причиной серьезной травмы.
- Б. Используйте защитные средства. Всегда одевайте защитные очки. Средства защиты, такие как пылевая маска, нескользящие ботинки, каска, защита для ушей, в соответствующих условиях снижают риск травматизма.
- В. Избегайте случайных пусков. Перед включением в розетку убедитесь, что выключатель в положении «Выкл.». Перенос электроинструментов с пальцем, лежащим на кнопке, или подключение к розетке со включенным выключателем — причины несчастных случаев.
- Г. Перед включением электроинструмента уберите все настроечные и гаечные ключи. Гаечный ключ, оставленный на вращающейся детали электроинструмента, может вызвать травму.



Д. Не тянитесь слишком далеко. Всегда устойчиво стойте на ногах. Так вы сможете лучше контролировать электроинструмент в непредвиденных ситуациях.

Е. Одевайтесь должным образом. Не надевайте свободную одежду, украшения. Следите, чтобы волосы, одежда, перчатки не попали в движущиеся части. Свободная одежда, украшения, длинные волосы могут попасть в движущиеся части.

Ж. Если предусмотрены присоединяемые устройства для извлечения и сбора пыли, убедитесь, что они подключены и эксплуатируются должным образом. Применение таких устройств снижает риск опасности, связанной с пылью.

#### 4. ЭКСПЛУАТАЦИЯ И УХОД ЗА ЭЛЕКТРОИНСТРУМЕНТОМ

А. Не применяйте излишней силы. Используйте электроинструмент по назначению. Так работа будет производиться эффективнее и безопаснее, в том темпе, который предусмотрен для электроинструмента.

Б. Не используйте электроинструмент, если у него не работает выключатель. Электроинструмент с неработающим выключателем опасен и подлежит ремонту.

В. Прежде чем выполнять какие-либо регулировки, замену принадлежностей или складывание электроинструментов для хранения, отключайте электроинструмент от источника питания. Данная мера безопасности снижает риск случайного включения электроинструмента.

Г. Неиспользуемый электроинструмент следует хранить вдали от детей, и не разрешать людям, не знакомым с электроинструментом или данными инструкциями, использовать его. Электроинструменты в руках необученного пользователя опасны.

Д. Электроинструмент требует ухода. Проверяйте его на наличие несоответствия или недостаточного крепления движущихся частей, поломки деталей или прочих условий, которые способны повлиять на работу электроинструмента. При обнаружении повреждений не используйте инструмент, пока его не починят. Многие несчастные случаи происходили из-за ненадлежащего ухода за электроинструментами.

Е. Режущие инструменты должны быть острыми и чистыми. Правильно обслуживаемые режущие инструменты с острыми режущими кромками меньше заедают, и ими проще управлять.

Ж. Используйте электроинструменты, принадлежности, вставные резцы и т. д. в соответствии с этими инструкциями и в порядке, предусмотренном для конкретного типа электрического инструмента, с учетом условий труда и выполняемой работы. Использование

электрического инструмента не по назначению может привести к опасной ситуации.

#### 5) ИСПОЛЬЗОВАНИЕ И ОБСЛУЖИВАНИЕ ИНСТРУМЕНТА С ПИТАНИЕМ ОТ БАТАРЕЙ

а) Заряжайте батареи только с помощью зарядного устройства, указанного изготовителем.

Зарядное устройство, предназначенное для одного типа батарей, может стать причиной пожара при использовании с другим типом батарей.

б) Используйте электроинструмент только со специально предназначенными для него батареями. Использование любого другого вида батарей может стать причиной несчастных случаев или пожара.

в) Когда комплект батарей не используется, храните его отдельно от металлических предметов — канцелярских скрепок, монет, ключей, гвоздей, винтов и др. — они могут соединить контакты. Короткое замыкание контактов батареи может стать причиной ожогов или пожара.

г) При неблагоприятных обстоятельствах из батареи может потечь электролит; избегайте контакта с ним. Если случайный контакт произошел, промойте под проточной водой. Если электролит попал в глаза, обратитесь к врачу. Электролит из батареи может привести к раздражениям и ожогам.

#### 6. ОБСЛУЖИВАНИЕ

А. Обслуживание электроинструмента следует поручить квалифицированному специалисту по ремонту, который использует только идентичные запасные части. Так вы обеспечите безопасность обслуживаемого электроинструмента.

#### КОМПОНЕНТЫ И ОРГАНЫ УПРАВЛЕНИЯ (РИС. 1)

1.	Муфта 1/4 дюйма
2.	Переключатель вращения вперед/назад
3.	Рукоятка
4.	Точка крепления поясной петли
5.	Литий-ионный аккумулятор
6.	Фиксатор аккумулятора
7.	Курковый выключатель

#### РАСПАКОВКА

Внимание! Комплект содержит острые предметы. Соблюдайте осторожность во время распаковки. Извлеките из упаковки устройство и прилагаемые дополнительные приспособления. Внимательно проверьте и убедитесь в исправности устройства и наличии всех принадлежностей, перечисленных в данном руководстве пользователя.



Кроме того, проверьте целостность всех дополнительных приспособлений. Если какие-либо части отсутствуют, устройство и дополнительные приспособления необходимо вернуть торговому представителю в оригинальной упаковке.

Не выбрасывайте упаковку, храните ее в течение гарантийного периода, а затем утилизируйте надлежащим образом. Не позволяйте детям играть с пустыми пластиковыми пакетами, чтобы предотвратить удушье.

### ЗАРЯДКА АККУМУЛЯТОРА

**Предупреждение!** Заряжайте только при помощи совместимых зарядных устройств 18 В. Использование других зарядных устройств может привести к возникновению пожара, повреждению устройства и получению серьезных травм.

Аккумуляторная батарея для этого устройства поставляется разряженной в целях предотвращения возможных проблем. Поэтому ее необходимо зарядить до тех пор, пока не начнет светиться зеленый светодиод спереди справа на зарядном устройстве.

**Примечание.** Аккумуляторы не заряжаются полностью при первой зарядке. Для их полной зарядки должно пройти несколько циклов использования и подзарядки.

Сначала прочитайте инструкции по технике безопасности, затем следуйте инструкциям по зарядке.

Подключите вилку зарядного устройства к стандартной розетке электросети 230 В, 50 Гц. На передней части зарядного устройства слева начнет светиться зеленый светодиод.

Не допускайте перегибания или заземления кабеля.

Вставьте аккумулятор в зарядное устройство.

Обратите внимание, что на аккумуляторе имеются выпирающие ребра, которые позволяют устанавливать его в зарядное устройство только одним способом. Заряжайте аккумулятор в течение 60 минут.

Светящийся красный светодиод спереди справа зарядного устройства указывает на то, что выполняется зарядка. Когда аккумулятор полностью зарядится, начнет светиться зеленый светодиод.

Отключайте зарядное устройство от электросети, когда оно не используется, и храните его в подходящем шкафчике.

Старайтесь не заряжать аккумулятор в условиях отрицательных температур, поскольку зарядной мощности будет недостаточно.





При последовательной зарядке нескольких аккумуляторов давайте зарядному устройству остыть не менее 30 минут перед установкой следующего аккумулятора.

Всегда извлекайте аккумулятор из устройства, когда оно не используется, и храните его в надежном месте.

**Внимание!** Если в какой-либо момент зарядки ни один из светодиодов не светится, извлеките аккумулятор из зарядного устройства, чтобы избежать повреждений изделия. **НЕ УСТАНОВЛИВАЙТЕ** другой аккумулятор.

### СОСТОЯНИЕ ЗАРЯДКИ

Чтобы отобразить оставшийся объем заряда аккумулятора, нажмите кнопку индикатора уровня заряда (Рис. 2).

Индикатор уровня заряда	Оставшийся заряд
	0-10%
	10-25%
	25-50%
	50-75%
	75-100%

### УСТАНОВКА АККУМУЛЯТОРА

**Предупреждение!** Всегда извлекайте аккумулятор перед сборкой, регулировкой, очисткой, транспортировкой, а также когда устройство не используется. Извлечение аккумулятора поможет предотвратить непредвиденный запуск устройства, который может привести к серьезным травмам.

**ПРИМЕЧАНИЕ.** Чтобы предотвратить получение серьезной травмы, во время переноски и транспортировки инструмента всегда извлекайте аккумулятор и не держите руки на кнопке разблокировки.

Вставьте аккумулятор в основание устройства (Рис. 3). Обратите внимание, что на аккумуляторе имеются выпирающие ребра, которые позволяют устанавливать его только одним способом. Перед началом работы убедитесь, что аккумулятор встал на место и надежно закреплен в устройстве.

Неправильная установка аккумулятора может привести к повреждению внутренних компонентов.

### **ИЗВЛЕЧЕНИЕ АККУМУЛЯТОРА**

Нажмите на фиксатор, расположенный сверху аккумулятора (Рис. 4). Удерживая фиксатор в нажатом положении, извлеките аккумулятор из инструмента.

### **РЕГУЛЯТОР СКОРОСТИ (РИС. 5)**

Чтобы начать работу на низкой скорости, слегка нажмите на курок. Чем больше давление на выключатель, тем выше скорость инструмента.

Примечание. Во время использования можно услышать высокочастотный шум от переключателя. Не беспокойтесь, это нормально.

### **ПЕРЕКЛЮЧАТЕЛЬ ВРАЩЕНИЯ ВПЕРЕД/НАЗАД**

Эта функция регулируется с помощью передвижного переключателя, расположенного над курком (Рис. 6). Чтобы выбрать направление вращения, просто нажмите кнопку до упора с левой стороны для обратного вращения. Чтобы изменить направление на вращение вперед, нажмите кнопку до упора с правой стороны ручки.

Примечание. В качестве меры предосторожности от случайного включения во время переноса инструмента передвиньте кнопку «вперед/назад» на середину или в нейтральное положение. Устройство перейдет в рабочее состояние.

Внимание! Чтобы избежать повреждения устройства, не меняйте направление вращения, пока ударник полностью не остановится.

Примечание. Инструмент не будет работать, пока переключатель вращения полностью не сдвинут влево или вправо.

Не рекомендуется работать с инструментом на низких скоростях в течение длительного времени. Длительная работа на низких скоростях может привести к перегреву устройства. Если инструмент

перегрелся, запустите его без нагрузки на полной скорости, чтобы охладить.

### **ВСТРОЕННАЯ МУФТА**

Инструмент оснащен встроенной муфтой. Муфта предназначена для шестигранных бит 1/4 дюйма.

### **УСТАНОВКА БИТ**

Заблокируйте курковый выключатель, установив регулятор направления вращения в центральное положение.

Сдвиньте муфту вперед и удерживайте ее в этом положении.

Ровно вставьте бит в муфту.

Медленно сдвиньте муфту обратно и отпустите (Рис. 7).

### **ИЗВЛЕЧЕНИЕ БИТ**

Заблокируйте курковый выключатель, установив регулятор направления вращения в центральное положение.

Сдвиньте муфту вперед и удерживайте ее в этом положении.

Извлеките бит.

**ПРЕДУПРЕЖДЕНИЕ.** Перед использованием инструмента убедитесь, что бита надежно установлена в муфту. Несоблюдение этих рекомендаций может привести к серьезным травмам.

**ПРЕДУПРЕЖДЕНИЕ.** Не закручивайте шурупы в поверхности, под которыми могут находиться скрытые провода под напряжением. Контакт с проводами под напряжением может передать напряжение на металлические части электроинструмента, а через них — на тело оператора. Если необходимо закрутить шуруп в поверхность, под которой могут быть скрытые провода, всегда держите инструмент за изолированные поверхности захвата (рукоятку), чтобы избежать удара электрическим током во время использования.

**ВНИМАНИЕ!** Ударный инструмент не предназначен для использования в качестве дрели.

### **УСТАНОВКА ЗАЖИМА ДЛЯ КРЕПЛЕНИЯ К РЕМНЮ**

Перед установкой зажима для ремня переместите переключатель вращения вперед/назад в центральное положение или выключите инструмент и извлеките из него аккумулятор.

Чтобы уменьшить риск серьезных травм, не подвешивайте инструмент над головой и не работайте с ним, если он подвешен при помощи зажима для ремня. Всегда снимайте зажим для инструмента с рабочего ремня.

При установке или замене зажима для ремня используйте только прилагаемый винт. Надежно затяните винт при помощи крестовой отвертки.

Зажим для ремня можно прикрепить к любой из двух сторон инструмента при помощи прилагаемого винта для удобства использования как левой, так и правой рукой.

Чтобы переместить зажим для ремня, извлеките винт, фиксирующий зажим на месте, а затем прикрутите его с другой стороны. Убедитесь, что винт надежно затянут.

### **ЗАКРУЧИВАНИЕ И ВЫКРУЧИВАНИЕ ШУРУПОВ**

Установите переключатель направления вращения в подходящее для выполняемой операции положение.

Держите ударный инструмент одной рукой.

Установите конец биты в головку шурупа и медленно нажмите на курковый выключатель. Для лучшего контроля начинайте работу на маленькой скорости.

Когда шуруп придет в движение, активируется ударное действие.

### ОБСЛУЖИВАНИЕ

**ПРЕДУПРЕЖДЕНИЕ!** Перед сборкой, регулировкой, очисткой, а также когда устройство не используется, всегда извлекайте из него аккумулятор. Извлечение аккумулятора поможет предотвратить непредвиденный запуск устройства, который может привести к серьезным травмам.

Данный электроинструмент обычно не требует обслуживания. Время от времени необходимо очищать вентиляционные отверстия на корпусе двигателя. В случае возникновения неисправности ремонт электроинструмента должен выполняться специалистом авторизованного сервисного центра. Не используйте растворители для чистки пластмассовых деталей. Большинство пластиковых частей чувствительны к различным бытовым растворителям и могут быть повреждены. Для очистки от грязи, пыли, масла, смазки и т. п. используйте чистую ткань.

**Предупреждение!** Не допускайте попадания на пластиковые части тормозной жидкости, бензина, продуктов на нефтяной основе, пропитывающих масел и т. д. Химические вещества могут повредить, ослабить или разрушить пластик, что приведет к получению серьезных травм.

### ТЕХНИЧЕСКИЕ ХАРАКТЕРИСТИКИ

Напряжение	18 В постоянного тока
Скорость работы без нагрузки	0-3000 об/мин
Ударная скорость	0-3000 уд/мин
Муфта	1/4 дюйма
Максимальный крутящий момент	1400 футофунтов / 158 Нм
Уровень звукового давления	$L_{pA}$ 82 дБ (А) K=3 дБ (А)
Уровень звуковой мощности	$L_{WA}$ 93 дБ (А) K=3 дБ (А)
Уровень вибрации	8,15 м/с <sup>2</sup> K=1,5 м/с <sup>2</sup>

## СИМВОЛЫ

Паспортная табличка устройства может содержать символы. Они предоставляют важную информацию об изделии или инструкции по его использованию.



Используйте средства защиты органов слуха.

Используйте защитные очки.

Используйте респиратор.



Соответствует требованиям применимых стандартов безопасности.



Прочитайте инструкцию.



Данное изделие соответствует требованиям к ограничению содержания вредных веществ.



Общие предостережения



Li-ion

130°



Содержит литий-ион.

Плавкий предохранитель с рабочей температурой.



Неработающие электрические устройства нельзя выбрасывать вместе с бытовым мусором. Сдавайте их на переработку там, где это доступно. Информацию о переработке можно получить в местных органах власти или у торгового представителя.



## ЗАЩИТА ОКРУЖАЮЩЕЙ СРЕДЫ

Информация (для владельцев частных домов) об экологически ответственной утилизации отходов электрического и электронного оборудования (WEEE)

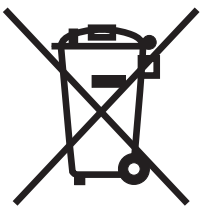

Данный символ на изделиях или сопроводительных документах свидетельствует о том, что использованное электрическое и электронное оборудование или таковое с истекшим сроком службы нельзя утилизировать с бытовыми отходами. Для надлежащей утилизации, обработки, восстановления и переработки эти изделия следует сдавать в предназначенные для этого центры сбора, где их принимают бесплатно. В некоторых странах есть возможность вернуть изделие продавцу при покупке эквивалентного нового изделия. Правильная утилизация данного изделия поможет сохранить ценные природные ресурсы и предотвратить вредное воздействие на здоровье людей и окружающую среду вследствие ненадлежащего обращения с отходами. Для получения информации о

ближайшем центре сбора обращайтесь в местные органы власти. За неправильную утилизацию таких отходов может взиматься штраф согласно национальному законодательству.

### ДЛЯ БИЗНЕС-ПОЛЬЗОВАТЕЛЕЙ В ЕВРОПЕЙСКОМ СОЮЗЕ.

Если вы хотите избавиться от электрического или электронного оборудования, обратитесь к продавцу или дилеру за информацией.

### Информация об утилизации в странах, не входящих в Европейский Союз.

Данный символ действителен только в Европейском Союзе.

При необходимости утилизировать изделие обратитесь в местные органы власти или к дилеру за информацией о том, как правильно это сделать.

## SISSEJUHATUS

Täname, et soetasite selle toote, mis on läbinud meie põhjaliku kvaliteedikontrolli. Oleme teinud kõik endast oleneva, et toode jõuaks teieni ideaalses seisukorras.

## OHUTUS ON KÕIGE OLULISEM

Enne akulöökkruvikeeraja kasutamist tutvuge allpool loetletud põhiliste ohutusnõuetega, mis aitavad vähendada tulekahju-, elektrilöögi- ja vigastuseohtu.

Selleks et mõista seadme talitlust, kasutuspiiranguid ja tööriistaga seonduvaid võimalikke ohtusid, lugege kasutusjuhend hoolikalt läbi.

## TOOTE KÕRVALDAMINE KASUTUSEST

Kui toode on muutunud kasutuskõlbmatuks või kui see kõrvaldatakse kasutusest mingil muul põhjusel, ei tohi toodet ladustada tavaliste olmejäätmete hulka. Loodusressursside hoidmiseks ja negatiivse keskkonnamõju vähendamiseks võimaldage toote taaskasutamine või kõrvaldage see kasutusest keskkonnasäästlikul viisil. Viige toode kohaliku jäätmekäitluskeskusesse või mõnda muusse volitatud kogumis- või jäätmekäitluspunkti.

Kahtluste korral pöörduge kohaliku omavalitsuse poole, kust saate lisateavet taaskasutuse ja/või kasutusest kõrvaldamise erinevatest võimalustest

## OLULINE TOOTEINFO

Toode on spetsiaalselt konstrueeritud töötama sarja FXA XCLICK akude ja akulaadijaga.

Akulaadija (ei ole kaasas)	Aku (ei ole kaasas)
FXADL1051	FXAJDB180Li
	FXAJDB180Li-II

## SPETSIAALSSED OHUTUSJUHISED

Hoidke elektritööriista vaid selle isoleeritud käepidemetest, kui teete tööd, mille juures kinniti võib kokku puutuda peidetud kaablitega. Voolu all olevate juhtmetega kokku puutuv kinniti võib tööriista metallosad voolu alla viia ning kasutaja võib saada elektrilöögi.

Õppige oma elektrilist tööriista tundma. Lugege kasutusjuhiseid hoolikalt läbi. Tehke endale selgeks selle rakendused ja piirangud ning erilised võimalikud ohud, mis selle elektrilise tööriistaga kaasnevad. Nende reeglite järgimine vähendab elektrilöögi, tulekahju või tõsiste vigastuste riski.

Järgige toote kasutamisel tootja ja sõiduki omaniku kasutusjuhiseid. Ärge mistahes viisil soovituslikke tehnilisi nõudeid ületage.

Kasutage alati ANSI Z87.1 standardile vastavate markeeringutega küljekilpidega kaitseprille ja kuulmiskaitset. Nende reeglite järgimine vähendab tõsiste vigastuste riski.

Akutoitel tööriistu ei ole vaja vooluvõrku ühendada, seega on need alati töövalmis. Pidage silmas võimalikke ohte, mis kaasnevad akutoitel tööriista

mittekasutamise või tarvikute vahetamisega. Nende reeglite järgimine vähendab elektrilöögi, tulekahju või tõsiste vigastuste riski.

Veenduge alati, et seisate kindlal alusel. Kui kasutate tööriista kõrgetes kohtades, veenduge, et kedagi teie all ei oleks.

Kui olete sunnitud tööriista märgades või niisketes oludes kasutama, peate olema väga ettevaatlik, kuna tööriista kokkupuutel niiskusega võivad kaasnedä tõsised vigastused.

Tööriista kasutamisel peavad lapsed hoiduma ohutusse kaugusesse. Vastasel korral võivad kaasnedä tõsised vigastused või surm.

Hoiustage seadet kuivas ja lastele kättesaamatus kohas.

Ärge kohandage seadet ega kasutage seda eesmärgil, milleks see mõeldud pole.

Veenduge, et seadme mittekasutamisel ja enne aku paigaldamist on päästik lukustatud asendis. Ärge hoidke kandmise ajal sõrme tööriista sisse-/väljalülituspäästikul, ükskõik, kas aku on paigaldatud või mitte.

Tööriista tuleb kasutada mõlema käega. See aitab säilitada tööriista stabiilsust ning hoiab käed tööpiirkonnast eemal.

Ärge kasutage tööriista rohkem kui 10 minutit järjest. Laske tööriistal pidevate kasutuskordade vahel maha jahtuda.

## AKULAADIJATE TÄIENDAVALD OHUTUSJUHISED

Enne akulaadija kasutamist lugege läbi kõik akulaadijal ja akul olevad juhised ja hoiatussümbolid, samuti aku kasutusjuhend.

Laadige akusid ainult sisetingimustes, sest akulaadija on konstrueeritud ainult sisetingimustes kasutamiseks.

OHT! Kui aku on pragunenud või muul viisil kahjustunud, ärge pange seda akulaadijasse. On olemas elektrilöögioht, mis võib lõppeda surmaga.

HOIATUS! Ärge laske akulaadijal mis tahes vedelikega kokku puutuda. On olemas elektrilöögioht.

Akulaadija ja sellega kaasas olevad akud on spetsiaalselt konstrueeritud koos kasutamiseks. Ärge proovige laadida akut mis tahes muu akulaadijaga peale tarnitud akulaadija.

Ärge kunagi tõmmake toitejuhtmest, et seda pistikupesast eemaldada.

Ärge kasutage akulaadijat, kui selle on saanud tugeva löögi, maha kukkunud või muul viisil kahjustunud. Viige akulaadija kontrollimiseks ja parandamiseks volitatud teeninduskeskusesse.



Ärge võtke akulaadijat lahti. Kui see vajab hooldust või remonti, viige see volitatud teeninduskeskusesse. Valesti kokkupandud akulaadija võib põhjustada tulekahjuohu või elektrilöögi, mis võib lõppeda surmaga.

Elektrilöögiohu vähendamiseks eemaldage akulaadija enne selle puhastamist toiteallikast. Ainult aku eemaldamine oht ei vähenda.

### **AKU TÄIENDAVAD OHUTUSJUHISED**

Selle tööriista aku tarnitakse madala laetusega. Enne kasutamise peate aku täis laadima.

Ärge põletage akut, ka mitte juhul, kui see on tõsiselt kahjustatud või ei suuda enam laengut hoida. Aku võib tules plahvatada.

Väga rohke kasutamise korral või äärmuslikes temperatuuritingimustes võib esineda väike vedelikuleke akust. See ei pruugi tähendada, et aku on defektne. Kuid kui välistihend on purunenud ja lekkinud vedelik satub nahale, peske kokkupuutunud piirkonda kohe vee ja seebiga. Lekkinud vedeliku sattumisel silma loputage neid puhta veega vähemalt 10 minutit ning pöörduge viivitamatult arsti poole.

Teatage meedikutele, et vedelik on 25–35% kaaliumhüdrosiidilahus.

Ärge kunagi üritage mis tahes põhjusel akut avada. Kui aku plastkorpust praguneb või katki läheb, lõpetage kohe selle kasutamine ja ärge laadige seda uuesti.

Ärge hoidke ega kandke varuakut taskus ega tööriistakastis ega mujal, kus see võib puutuda vastu metallesemide. See võib aku lühistada, mis toob kaasa aku kahjustuse, põletuse või tulekahju

### **TEAVE AKU LAADIMISE KOHTA**

NiCd- ja/või Li-ioonaku laadimiskiirus NiCd- ja/või Li-ioonaku laadimiskiiruse määravad aku täislaadimiseks kulunud aeg ja laadimisvoolu suurus. Kolm enimkasutatavad laadimiskiirust on tavaliselt:

kiire laadimine,  
aeglane laadimine,  
hoolduslaadimine.

### **KIIRESTI LAETAVAD AKUD**

Kiiresti laetavate akude laadimiskiirused võivad varieeruda 30 ja 90 minuti vahel. Juhtmevaba tööriistaga kaasas oleva aku laadimiskiirus on esitatud toote kasutusjuhendis.

### **AEGLASELT LAETAV AKU**

Aeglaselt laetavate akude laadimiskiirused võivad varieeruda 3 ja 5 tunni vahel.

### **HOOLDUSLAADIMISEGA AKUD**

Hoolduslaadimisega akude laadimiskiirused võivad varieeruda 7 ja 9 tunni vahel.

### **TÄHTIS!**

### **TEAVE NiCd- JA/VÕI LI-IOONAKU LAADIMISE KOHTA.**

### **ENNE NiCd- JA/VÕI LI-IOONAKU LAADIMIST LAADIGE NEED TÄIELIKULT TÜHJAKS NING ÄRGE KUNAGI ÜLETAGE LAADIMISEKS ETTENÄHTUD AEGA, VÄLJA ARVATUD SIIS, KUI SEATE UUT AKUT TÖÖKORDA.**

### **LAADIMISTOIMING**

Uue NiCd- ja/või Li-ioonaku laadimisel tuleb see täielikult tühjaks laadida, millele järgneb täislaadimine akule toote kasutusjuhendis ette nähtud aja jooksul, millele lisandub veel 30 minutit. Sellele peab järgnema täielik tühjaks laadimine ja uus täislaadimine akule toote kasutusjuhendis ette nähtud aja jooksul, millele lisandub veel 30 minutit. See toiming seab aku töökorda ja võrdsustab elemendipinged. Selle toimingu läbiviimine tagab aku optimaalse töö.

Kui akulaadijat kasutatakse korduvalt mitme aku laadimiseks, laske akulaadijal alati enne järgmise aku laadimist maha jahtuda. Soovitatav mahajahtumisaeg on vähemalt 30 kuni 45 minutit.

Kui laadite akut, mis on tühjaks saanud intensiivse kasutamise tulemusena, laske akul enne laadimist maha jahtuda. Soovitatav mahajahtumisaeg on vähemalt 30 kuni 45 minutit.

### **NiCd- JA/VÕI LI-IOONAKUDE LAADIMINE JA AKULAADIJAD**

NiCd- ja/või Li-ioonakusid tuleb laadida ettevaatlikult, peamiselt seetõttu, et liigne laadimine võib neid kahjustada.

Liigse laadimise tulemusena võivad aku temperatuur ja siserõhk kiiresti tõusta. See võib põhjustada elementi deformeerumise ja elektrolüüdi lekkimise, ning äärmuslikel juhtudel, kui siserõhk on äärmiselt suur, võivad need plahvatada.

Selline olukord võib tekkida, kui liigselt laetud aku paigaldatakse tootele ja seda kasutatakse. Sellise äärmusliku olukorra vältimiseks on väga oluline, et NiCd- enne laadimist täielikult tühjaks laetaks ning et esitatud laadimisaega ei ületataks, välja arvatud uue aku töökorda viimisel. Osaliselt tühjaks laetud akude korduv laadimine võib põhjustada ühe või mitme elemendi tõrke.

### **ISETÜHJENEMINE**

Liitiumaku võib ise tühjeneda ja selle laetustase väheneda. Tavaliselt võib see esimese kuu jooksul pärast täis laadimist kaotada ligikaudu 5% oma laetusest (kui hoitakse toatemperatuuril) ja seejärel 3% kuus. Suurema temperatuuri juures isetühjenemiskiirus suureneb.

### **AKU LAADIMINE SISETINGIMUSTES**

See akulaadija on konstrueeritud sisetingsimustes kasutamiseks. Me soovime, et kasutaksite seda siseruumides. Ideaaljuhul tuleks akusid laadida töökoja, garaaži või kuuri tööpingil. Kui laadimisprotsess toimub siseruumides, peab piirkond olema hea õhuvahetusega ning akulaadija olema paigutatud mittepõlevale alusele ja selle tuulutuspidul takistustest vabad.

Ärge kunagi ületage laadimisaega, välja arvatud uue aku töökorda seadmisel, sest see võib akut ja akulaadijat kahjustada.

### **AKU KASUTUSEST KÕRVALDAMINE**

Kui akut ei õnnestu laadida ja see ei hoia enam laengut, on selle kasutusiga lõppenud. Loodusvarade säästmiseks taastöödelge või kõrvaldage aku kasutusest õigesti. See aku sisaldab NiCd-elemente. Enne kasutusest kõrvaldamist veenduge, et aku on juhtmevaba seadet kasutades täiesti tühjaks laetud, seejärel eemaldage aku puuri korpuselt ja katke aku kontaktid tugeva teibiga, vältimaks lühistamist ja energia vallandumist, mille tagajärjeks võib olla tulekahju. Ärge proovige ühtegi osa lahti võtta ega eemaldada.

Küsige täiendavat teavet kohaliku jäätmekogumise ja -käitlemisega tegelevast ametkonnast.

### **SPETSIAALSED OHUTUSJUHISED**

#### **TEGEMIST ON AKUDEGA.**

Kui akusid ei laeta või ei käsitseta korralikult, võivad need lekkida või plahvatada. Akusid käsitsedes järgige alati allpool esitatud ettevaatusabinõusid. Enne akude eemaldamist või paigaldamist veenduge alati, et seade on välja lülitatud.

Ärge kasutage seda akut ühegi teise seadmega.

Ärge proovige akut valepidi paigaldada.

Ärge lühistage akut ega proovige seda lahti võtta.

Ärge laske akul kokku puutuda leekide ega kuumusega.

Ärge kastke akut vette ega laske sel veega kokku puutuda.

Ärge hoidke ega transportige akut koos lahtiste metallesemetega, nagu näiteks puur ja puuriterad.

Tühjaks laetud akud hakkavad kergesti lekkima. Toote kahjustamise vältimiseks eemaldage tühjenenud aku või laadige see uuesti. Kui akut ei kasutata, hoidke seda jahedas kohas.

Pikaajalise kasutamise käigus võib aku kuumeneda. Enne aku eemaldamist lülitage seade välja ja laske akul maha jahtuda. Ärge kasutage akut, kui märkate selle kestel värvuse muutust või deformatsiooni.

### **ÜLDISED OHUTUSNÕUDED**

**HOIATUS!** Lugege kõik juhised hoolikalt läbi.

Allpool loetletud nõuete eiramine võib põhjustada elektrilöögi, tulekahju ja/või raskeid vigastusi. Kõigis alljärgnevates hoiatustes loetletud mõiste "elektrotööriist" tähendab toitekaabliga elektritööriista ja akuga (toitekaablita) tööriista.

### **HOIDKE KASUTUSJUHEND ALLES.**

#### **1) TÖÖALA**

a) Tööala peab olema puhas ja hästi valgustatud. Segamini ja pime töökoht kutsub esile õnnetusi.

b) Ärge kasutage elektritööriista plahvatusohtlikus keskkonnas, näiteks kohas, kus on kergesti süttivaid vedelikke, gaase või tolmu. Elektritööriistad võivad tekitada sädemeid, mis võivad süüdata tolmu või auru.

c) Elektritööriistaga töötamise ajal hoidke lapsed ja kõrvalised isikud eemal. Tähelepanu hajumisega võib kaduda ka kontroll tööriista üle.

### **2) ELEKTRIOHUTUS**

a) Elektritööriista pistik peab vastama seinakontaktile. Keelatud on pistiku muutmine ükskõik mil moel. Ärge kasutage adapterpistikuid koos maandatud elektritööriistadega. Muudatusteta pistikud ja sobivad seinakontaktid vähendavad elektrolöögiohtu.

b) Vältige kehakontakti selliste maandatud pindadega nagu torud, radiaatorid, pliidid ja külmikud. Elektrilöögioht suureneb, kui teie keha on maandatud.

c) Ärge jätke elektritööriista vihma kätte ega niiskettesse tingimustesse. Elektritööriista sattunud vesi suurendab elektrilöögiohtu.

d) Ärge kasutage toitekaablit valesti. Ärge kasutage toitekaablit elektritööriista kandmiseks, tõmbamiseks ega vooluvõrgust lahti ühendamiseks. Vältige toitekaabli kontakti kuumaallikate, õli, teravate servade ja liikuvate osadega. Kahjustunud või keerdunud toitekaablid suurendavad elektrilöögiohtu.

e) Kui te töötate elektritööriistaga väljas, kasutage välistingimustes kasutamiseks mõeldud pikenduskaablit. Välistingimustes kasutamiseks mõeldud toitekaabel vähendab elektrilöögiohtu.

### **3) ISIKUOHUTUS**

a) Olge tähelepanelik, jälgige oma tegevust ja kasutage tööriistaga töötamisel tervet mõistust. Ärge kasutage elektritööriista, kui olete ravimite või alkoholi mõju all või kui teile on tehtud raviprotseduure. Kas või hetkeline tähelepanematus elektritööriista kasutamisel võib põhjustada raskeid kehavigastusi.

b) Kasutage isikukaitsevahendeid. Kandke alati silmakaitseid. Selliste kaitsevahendite nagu tolumumask, libisemisvastaste taldadega turvajalatsid, tugev kiiver ja kuulmiskaitsed kasutamine õigetes tingimustes vähendab kehavigastuste ohtu.

c) Vältige seadme juhuslikku käivitumist. Enne seadme ühendamist vooluvõrku veenduge, et lüliti on väljalülitatud asendis. Tööriista hoidmine nii, et sõrm on lüliti, või tööriista ühendamine vooluvõrku, kui tööriista lüliti on alla vajutatud, võib põhjustada õnnetusi.

- d) Enne tööriista ühendamist vooluvõrku eemaldage kõik reguleer- ja mutrivõtmed. Elektritööriista liikuvale osale unustatud mutri- või reguleervõti võib põhjustada kehavigastusi.
- e) Ärge küünitage liialt ette. Jalgadel peab alati olema kindel toetus. Hoidke keha alati tasakaalus. Nii on tagatud parem kontroll elektritööriista üle ootamatutes olukordades.
- f) Rõivastuge asjakohaselt. Ärge kandke liialt avaraid rõivaid ega ehteid. Hoidke oma juuksed, rõivad ja kindad eemal seadme liikuvatest osadest. Avarad rõivad, ehted ja pikad juuksed võivad jääda seadme liikuvate osade vahele.
- g) Kui seade on varustatud tolmuemaldus- ja kogumissüsteemide ühendustega, siis veenduge, et süsteemid on nõuetekohaselt ühendatud ja et neid kasutatakse õigesti. Nende seadmete kasutamine vähendab tolmu seonduvaid ohte.

#### 4) ELEKTRITÖÖRIISTA KASUTAMINE JA HOOLDAMINE

- a) Elektritööriistaga töötamisel ei tohi kasutada jõudu. Kasutage tööks sobivat elektritööriista. Tööle vastav elektritööriist teeb oma töö paremini ja ohutumalt kiirusel, milleks see tööriist on ette nähtud.
- b) Ärge kasutage elektritööriista, mille lüliti ei lülita seadet sisse ega välja. Kõik elektritööriistad, mida ei ole võimalik lülitist juhtida, on ohtlikud ja need tuleb ära parandada.
- c) Enne tööriista reguleerimist, lisatarvikute vahetamist või seadme hoiustamist tõmmake pistik seinakontaktist välja. Sellised ennetavad ohutusmeetmed aitavad vältida elektritööriista juhuslikku käivitumist.
- d) Kui te elektritööriista ei kasuta, siis hoidke seda lastele kättesaamatus kohtas. Ärge lubage inimestel, kes ei ole enne elektritööriistaga töötanud või kes ei ole neid juhiseid läbi lugenud, tööriistaga töötada. Oskamatu inimese käes on elektritööriistad ohtlikud.
- e) Elektritööriistad vajavad hooldust. Kontrollige, et liikuvad osad ei oleks tasakaalust väljas ega paindes, et osad ei oleks purunenud ja et seadmel ei oleks muid tunnuseid, mis võiks mõjutada elektritööriista talitlust. Kui elektritööriist on kahjustunud, siis laske see enne uuesti kasutamist korda teha. Paljude õnnetuste põhjuseks on halvasti hooldatud elektritööriist.
- f) Lõiketerad peavad olema teravad ja puhtad. Nõuetekohaselt hooldatud lõiketeradel on teravad lõikeservad ja nende paindumine on ebatõenäolisem. Samuti on nendega lihtsam kontrollitult töötada.
- g) Kasutage elektritööriista, tarvikuid ja tööriistaotsakuid jne vastavalt käesolevatele juhistele ja vastavalt konkreetse tööriista

kasutusotstarbele. Arvestage töötingimuste ja töö olemusega. Elektritööriistade mittesihipärane kasutamine võib põhjustada ohtlikke olukordi.

#### 5) AKUTÖÖRIISTA KASUTAMINE JA HOOLDUS

- a) Kasutage laadimiseks vaid tootja poolt määratud laadijat. Ühildumatu laadija kasutamine võib tekitada tulekahju riski.
- b) Kasutage elektritööriistu vaid selleks ette nähtud akudega. Mistahes muude akude kasutamine võib tekitada vigastuste ja tulekahju riski.
- c) Kui akut ei kasutata, hoidke see eemal metallist objektidest (näiteks klambrid, mündid, võtmed, naelad, kruvid või muud väikesed metallesemad), mis võivad luua klemmide vahelise ühenduse. Akuklemmide lühisesse sattumine võib tekitada põletushaavu või põhjustada tulekahju.
- d) Rasketes tingimustes võib akut erituda akuvedelikke; vältige kontakti. Kontakti korral loputage veega. Kui vedelik satub silma, pöörduge arsti poole. Akuvedelik võib põhjustada ärritust või põletushaavu.

#### 6) HOOLDAMINE

- a) Elektritööriista võib hooldada kvalifitseeritud remondipersonal, kes kasutab ainult originaalosi. Nii säilib elektritööriista algne ohutus.

#### SEADME OSAD JA NUPUD (JONIS 1)

1.	1/4-tolline muhv
2.	Edasi-/tagasilikumise lüliti
3.	Käepide
4.	Vööklambri kinnituskoht
5.	Li-ioon aku
6.	Aku vabasti
7.	Sisse-/väljalüliti

#### LAHTIPAKKIMINE

Ettevaatust! Selles pakendis on teravaid esemeid. Lahtipakkimisel olge ettevaatlik. Võtke seade koos kaasasolevate tarvikutega pakendist välja. Kontrollige hoolikalt, et seade oleks heas töökorras ja kõik käesolevas juhendis loetletud komponendid oleksid olemas.

Samuti veenduge, et kõik tarvikud on terviklikud. Kui tuvastate, et mõni seadme osa on puudu, tuleks seade koos tarvikutega originaalpakendisse panna ja edasimüüjale tagastada.

Ärge visake pakendit ära ja hoidke seda garantiiperioodi jooksul kindlas kohas. Seejärel viige võimalusel taaskasutuspunkti või rakendage asjakohaseid jäätmekäitlusmeetmeid. Lämpumisohtu tõttu ärge laske lastel tühjade kilekottidega mängida.

## AKU LAADIMINE

Hoiatus! Laadige ainult ühilduvate 18 V akulaadijatega. Teiste akulaadijate kasutamine võib põhjustada tulekahju, kahjustuse või tõsise kehavigastuse.

Võimalike probleemide ennetamiseks tarnitakse tööriista aku madala laetusega. Seetõttu peate seda laadima, kuni süttib roheline LED-märgutuli akulaadija esikülje paremal pool.

Märkus: esimesel laadimiskorral ei saavuta akud täislaetuse taset. Nende täiesti täis laadimiseks on vaja mitut laadimistsüklit (kasutamist koos sellele järgneva laadimisega).

Lugege kõigepealt läbi ohutusjuhised ja järgige seejärel laadimisjuhiseid.

Ühendage akulaadija tavalisse 230 V ~ 50 Hz toitepistikupessa, laaduri esiküljel vasakul pool süttib roheline LED-märgutuli.

Ärge laske kaabli sõlme minna ega kokku painduda.

Paigaldage aku akulaadija alusele.

(Pange tähele, et akul on kõrgemad sooned, mis võimaldavad seda akulaadijale paigaldada ainult üht pidi). Laadimisaeg on ainult 60 minutit.

Akulaadija esikülje paremal pool süttib punane LED-märgutuli, mis näitab, et laadimine on käimas. Kui aku on täis laetud, süttib roheline LED-märgutuli.

Kui akulaadijat ei kasutata, ühendage see vooluvõrgust lahti ja hoidke sobivas hoiukapis.

Vältige aku laadimist külma tingimustest, sest laadimisvõimsus on siis ebapiisav.

Kui laadite järjest üle ühe aku, laske akulaadijal enne järgmise aku laadimist vähemalt 30 minuti jahtuda.

Kui tööriista ei kasutata, eemaldage sellelt alati aku ja hoidke seda ohutus kohas.

Ettevaatust: kui ükskõik millisel laadimisprotsessi hetkel ei põle ühtki LED-märgutulud, eemaldage seadme kahjustamise vältimiseks aku akulaadijast. ÄRGE paigaldage teist akut.

## AKU PAIGALDAMINE

Hoiatus! Eemaldage alati tööriistalt aku, kui panete kokku osi, reguleerite midagi, puhastate, kannate või transpordite seadet või kui te seda ei kasuta. Aku eemaldamine hoiab ära juhusliku käivitumise, mis võib põhjustada tõsiseid kehavigastusi.

MÄRKUS: tõsiste kehavigastuste vältimiseks eemaldage alati aku ja hoidke käed lukustusnupust eemal, kui te tööriista kannate või transpordite.





Libistage aku tööriista alusele (joonis 3). (Pange tähele, et akul on kõrgemad sooned, mis võimaldavad seda akulöökkruvikeerajale paigaldada ainult üht pidi).

Enne kasutamist veenduge, et aku kinnitub klõpsatusega oma kohale ja on kindlalt tööriista küljes.

Aku vale paigaldamine võib sisemisi osi kahjustada.

## LAETUSE TASE

Akul asuvat laetuse taseme nuppu vajutades saate vaadata aku laetuse taset, joonis 2.

Laetuse taseme näit	Järelejäänud laeng
	0-10%
	10-25%
	25-50%
	50-75%
	75-100%

## AKU EEMALDAMINE

Vajutage aku pealmisel küljel olevat vabastit allapoole (joonis 4). Aku vabastit all hoides libistage aku tööriistalt maha.

## MUUTUVA KIIRUSE REGULEERIMINE (JONIS 5)

Avaldage kergest survet, et mutrivõtit madalal kiirusel käivitada. Lüliti avaldatav suurem surve suurendab mutrivõtme kiirust.

Märkus: Lüliti võib kasutuse ajal tuua kuuldavale kiledat heli. Ärge muretsege, see on lüliti funktsiooni tavaline osa.

## EDASI-/TAGASILIIKUMISE LÜLITI

Seda funktsiooni saate valida päästiku kohal oleva liuglüliti abil (joonis 6). Mutrivõtme pöörlõu suuna valikuks lükake lüliti tagurpidise suuna jaoks lihtsalt täielikult vasakule. Edaspidise suuna valimiseks lükake lüliti käepidemel täielikult paremale.

Märkus: Selleks, et mutrivõti kandmise ajal kogemata tööle ei läheks, tuleks ohutuse huvides edasi-/tagasiliikumise nupp keskmisesse neutraalsesse asendisse lükata, kui te mutrivõtit ei kasuta.

Ettevaatust: Selleks, et vältida hammasrataste kahjustusi, laske alasil alati enne täielikult peatuda, kui pöörlõu suunda muudate.



Märkus: Mutrivõti ei tööta, kui suunavalija pole täielikult kas vasakule või paremale lükatud.

Ärge laske mutrivõtmel pikema aja vältel madalal kiirusel töötada. Pideva kasutamise korral madalal kiirusel töötamine võib põhjustada mutrivõtme ülekuumenemist. Kui see juhtub, jahutage oma mutrivõtit, lastes sel ilma koormuseta täiskiirusel töötada.

### SISSEHITATUD MUHV

Tööriistal on sissehitatud muhv. Muhv on mõeldud 1/4-tolliste kuuskant padrunite jaoks.

### OTSAKUTE PAIGALDAMINE

Lukustage tööriista lüliti päästik, paigutades pöörlemisruuna valija keskmisesse asendisse.

Libistage muhvi ettepoole ja hoidke paigal.

Sisestage padrun otse muhvi.

Libistage muhv aeglaselt tagasi ja vabastage see (joonis 7).

### PADRUNITE EEMALDAMINE

Lukustage tööriista lüliti päästik või puur, paigutades pöörlemisruuna valija keskmisesse asendisse.

Libistage muhvi ettepoole ja hoidke paigal.

Tõmmake padrun otse muhvist välja.

HOIATUS: Veenduge, et padrun on muhvis kinni, enne kui löökrivitsat kasutate. Kui te seda ei tee, võivad kaasneda tõsised vigastused.

HOIATUS: Ärge sisestage kruvi kohta, mille pinna all võib olla peidetud juhtmeid. Voolu all olevate juhtmetega kokku puutumine viib tööriista metallosad voolu alla ning kasutaja saab elektrilöögi. Kui peate sisestama kruvi kohta, kus võib olla peidetud juhtmeid, hoidke töö ajal alati kinni tööriista käepideme isoleeritud pindadest, et vältida elektrišoki saamist.

ETTEVAATUST: Akulöökkruvikeerajat ei saa kasutada lööktrellina.

### RIHMAKLAMBRI PAIGALDAMINE

Enne rihmaklambri paigaldamist seadke edasi-/tagasiliikumisnupp keskmisesse asendisse või lülitage tööriist välja ning ühendage aku lahti.

Tõsise kehavigastuse ohu vähendamiseks ärge küünitage tööriista peast kõrgemale ega jätke rihmaklambri külge rippuma esemeid. Kinnitage tööriista rihmaklambrit ainult rihma külge.

Rihmaklambri kinnitamiseks või vahetamiseks kasutage ainult kaasas olevat kruvi. Keerake kruvi ristpeakruvitsaga kindlalt kinni.

Rihmaklambrit saab nii vasaku- kui ka paremakäelistele kasutajatele sobivalt kinnitada tööriista mõlemale poolele, kasutades selleks ainult kaasas olevat kruvi.

Rihmaklambri ümberpaigutamiseks eemaldage rihmaklambrit paigal hoidev kruvi ja kinnitage

rihmaklamber vastasküljel uuesti. Keerake kruvi kindlalt kinni.

### KRUVIDE SISSEKRUVIMINE VÕI EEMALDAMINE

Asetage pöörlemisruuna valija töö jaoks õigesse asendisse.

Hoidke akulöökkruvikeerajat ühes käes.

Asetage otsak kruvi peale ja vajutage aeglaselt päästikule. Suurema kontrolli jaoks käivitage otsak aeglaselt.

Kruvi sissekeeramise ajal algab lööktegevus.

### HOOLDUS

HOIATUS! Eemaldage alati tööriistalt aku, kui panete kokku osi, reguleerite midagi, puhastate või kui te seadet ei kasuta. Aku eemaldamine hoiab ära juhusliku käivitumise, mis võib põhjustada tõsiseid kehavigastusi.

Tavaliselt ei vaja see elektriline tööriist hooldust, kuid aeg-ajalt tuleks mootori katte ventilatsioonivõlv puhastada. Kui üksusel esineb rike, peaks seda parandama volitatud elektriliste tööriistade hooldusettevõtte. Vältige plastosade puhastamisel lahustite kasutamist. Enamik plaste on vastuvõtlikud müügil olevatest lahustitest tulenevatele kahjustustele. Kasutage mustuse, tolmu, õli, määrde jms eemaldamiseks puhast lappi.

Hoiatus! Ärge kunagi laske pidurivedelikel, bensiinil põhinevatel toodetel, naftasaadustel, vedelatel õlidel jms plastosadega kokku puutuda. Kemikaalid võivad plasti kahjustada, nõrgendada või purustada, mille tagajärjeks võib olla tõsine kehavigastus.

### TEHNILISED ANDMED

Pinge	18 V DC
Koormuseta kiirus	0–3000 min <sup>-1</sup>
Löögikiirus	0–3000 lööki minutis
Muhv	1/4 tolli
Maksimaalne pöördemoment	1400 in. lb./158 Nm
Helirõhutase	L <sub>pA</sub> 82 dB(A) K=3dB(A)
Helivõimsustase	L <sub>WA</sub> 93 dB(A) K=3dB(A)
Vibratsioonitase	8,15 m/s <sup>2</sup> , K=1,5m/s <sup>22</sup>



## SÜMBOLID

Teie tööriista andmesildil võib olla teatud sümbolid. Need annavad edasi tähtsat teavet toote või selle kasutusjuhiste kohta.



Kandke kuulmiskaitset.  
Kandke kaitseprille.  
Kandke hingamisteede kaitset.



Li-ion

Sisaldab liitumioone.



Vastab asjakohastele ohutust  
puudutavatele standarditele.

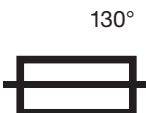

130°

Termoside koos  
töötemperatuuriga



Lugege kasutusjuhendit.



Elektriseadmete jäätmetest ei tohi  
vabaneda olmejäätmete seas.  
Vastava võimaluse olemasolul  
taastöödelge. Taastöötlemise  
kohta saate teavet enda kohalikelt  
ametnikelt või jaemüüjalt.



Toode vastab RoHS-direktiivi  
nõuetele.



Üldine hoiatus

## KESKKONNAKAITSE

Teave (seadme koduses majapidamises kasutajatele) elektri- ja elektroonikaseadmete jäätmete keskkonnasäästlikuks kasutusest kõrvaldamiseks (WEEE)



Kui toodetel ja/või kaasasolevatel dokumentidel on see sümbol, siis ei tohi kasutuskõlbmatuks muutunud elektri- ja elektroonikaseadmeid ladustada olmeprügi hulka. Toote nõuetekohaseks kasutusest kõrvaldamiseks, töötlemiseks, taastamiseks ja taaskasutamiseks viige toode vastavasse jäätmekogumispunkti. See teenus on tasuta. Mõnedes riikides on võimalus viia toode tagasi edasimüüjale tingimusel, et ostate sealt sarnast uue toote. Selle toote keskkonnasäästlik kasutusest kõrvaldamine aitab säästa väärtuslikke ressursse ja ennetada võimalikku negatiivset mõju inimtervisele ja keskkonnale, mida võib põhjustada jäätmete väär kahjutustamine ja käitlemine. Täpsema teabe lähimast jäätmekogumiskeskusest saate kohalikult omavalitsuselt. Riiklike eeskirjade eiramisel selliste jäätmete kahjutustamisel võidakse karistada trahviga.

## ETTEVÖTETELE EUROOPA LIIDUS

Elektri- ja elektroonikaseadmete kasutusest kõrvaldamisel pöörduge lisateabe saamiseks edasimüüja või tarnija poole.

### Teave kasutusest kõrvaldamise kohta teistes riikides väljaspool Euroopa Liitu.

See sümbol kehtib ainult Euroopa Liidus.

Kui soovite seda toodet kasutusest kõrvaldada, pöörduge kohaliku omavalitsuse või edasimüüja poole ja küsige teavet kasutusest kõrvaldamise õigete meetodite kohta.

## IEVADS

Paldies, ka iegādājāties šo produktu, kas ir izgājis mūsu daudzpusīgo kvalitātes apliecinājuma procesu. Mēs parūpējamies, lai nodrošinātu to, ka saņemat instrumentu ideālā stāvoklī.

## DROŠĪBAS PASĀKUMI

Pirms šī instrumenta lietošanas vienmēr ir jāievēro turpmāk minētie vispārīgie drošības pasākumi, lai samazinātu ugunsgrēka, elektrošoka un miesas bojājumu risku. Lai saprastu lietošanu, ierobežojumus un iespējamo ar šo instrumentu saistīto bīstamību, svarīgi izlasīt lietošanas instrukciju.

## GARANTIJAS SERTIFIKĀTS

Šā produkta garantija darbojas divus gadus, stājas spēkā no iegādāšanās datuma un attiecas tikai uz sākotnējo pircēju. Šī garantija attiecas tikai uz defektiem, kas radušies bojātu materiālu vai apdares dēļ un kas atklāti tikai garantijas periodā; neiekļauj patēriņa produktus. Izgatavotājs saremontēs vai mainīs produktu pēc saviem ieskatiem saskaņā ar turpmāk minēto. Produkts ir jāizmanto atbilstoši instrukcijām, un to nedrīkst nepareizi ekspluatēt vai izmantot neparedzētiem nolūkiem. To nedrīkst izjaukt vai kā citādi pārveidot, apkopi nedrīkst veikt nesertificētas personas un to nedrīkst iznomāt. Pārvadāšanas bojājumi nav iekļauti šajā garantijā, jo par tiem ir atbildīgs transportēšanas uzņēmums. Prasības attiecībā uz šo garantiju vispirms garantijas perioda ietvaros ir jāveic tieši pie mazumtirgotāja. Produkts ir jānogādā atpakaļ pie izgatavotāja tikai izņēmumu gadījumos. Šādā gadījumā klienta pienākums ir nogādāt produktu atpakaļ par saviem līdzekļiem, nodrošinot, ka produkts ir atbilstoši iepakots, lai novērstu pārvadājumu bojājumus, un tiek pievienots īss bojājuma apraksts un kvīts kopija vai cits iegādāšanās pierādījums. Izgatavotājs saskaņā ar šo garantiju nav atbildīgs par jebkādiem specifiskiem, tipveida, tiešiem, netiešiem, nejaušiem vai izrietošiem zudumiem vai bojājumiem.

## LIKUMĪGĀS TIESĪBAS

Šī garantija ir kā pielikums un nekādi neietekmē jūsu likumīgās tiesības.

## PRODUKTA UTILIZĀCIJA

Ja produkts vairs nav izmantojams nolietojuma vai kādu citu iemeslu dēļ, to nedrīkst utilizēt kopā ar sadzīves atkritumiem. Lai pasargātu dabas resursus un minimizētu nelabvēlīgu ietekmi uz vidi, produktu otrreizēji izmantojiet vai utilizējiet videi draudzīgā veidā. Nogādājiet to savā vietējā atkritumu otrreizējās pārstrādes centrā vai kādā citā autorizētā savākšanas vai utilizēšanas instancē.

Ja neesat pārliecināti un nepieciešama informācija par pieejamām otrreizējās pārstrādes un/vai utilizācijas iespējām, sazinieties ar savu vietējo atkritumu apsaimniekošanas iestādi.

## SVARĪGA INFORMĀCIJA PAR PRODUKTU

Šis produkts ir īpaši paredzēts darbam kopā ar FXA XCLICK akumulatoriem un lādētājiem.

Lādētājs (komplektācijā nav iekļauts)	Akumulators (komplektācijā nav iekļauts)
FXADL1051	FXAJDB180Li
	FXAJDB180Li-II

## ĪPAŠIE DROŠĪBAS NORĀDĪJUMI

Strādājot vietās, kur stiprinājums var nonākt saskarē ar apslēptu elektroinstalāciju, turiet elektroinstrumentu tikai aiz izolētajām satveršanas virsmām. Ar spriegumam pieslēgtu vadu saskarē nonācis stiprinājums var radīt spriegumu elektroinstrumenta atklātajās metāla daļās un pakļaut operatoru elektriskās strāvas triecienam.

Jums jāpārzina savs elektroinstrumenti. Uzmanīgi izlasiet lietošanas instrukciju. Uzziniet par ierīces funkcijām un tās iespējām, kā arī par iespējamajiem specifiskajiem riskiem, kas saistīti ar šo elektroinstrumentu. Ievērojot šo nosacījumu, samazinās elektriskās strāvas trieciena, ugunsgrēka vai smagu traumu gūšanas risks.

Lietojot šo izstrādājumu, ievērojiet ražotāja un transportlīdzekļa īpašnieka instrukcijās sniegtos norādījumus. Nekādā gadījumā nepārkāpiet specifikācijās iekļautos norādījumus.

Vienmēr valkājiet acu aizsardzības līdzekļus ar sānu aizsargiem, kas marķēti saskaņā ar ANSI Z87.1. Ievērojot šo nosacījumu, samazinās risks gūt smagas traumas.

Ar akumulatoru darbināmiem instrumentiem nav jābūt pievienotiem strāvas avotam, tāpēc tie vienmēr ir gatavi darbam. Apzinieties iespējamos riskus gadījumā, ja neizmantojat savu ar akumulatoru darbināmo rīku, kā arī kad veicat piederumu nomaiņu. Ievērojot šo nosacījumu, samazinās elektriskās strāvas trieciena, ugunsgrēka vai smagu traumu gūšanas risks.

Vienmēr pārliecinieties, ka atrodaties stabilā stāvoklī. Veicot darbus augstumā, pārliecinieties, ka neviens neatrodas apakšā.

Ja šis instruments jāizmanto slapjos vai mitros apstākļos, jāievēro īpaša piesardzība, jo, nonākot saskarē ar mitrumu, tas var radīt smagas traumas.

Šī instrumenta izmantošanas laikā bērniem jāatrodas drošā attālumā. Pretējā gadījumā var izraisīt smagas traumas vai nāvi.

Uzglabājiet sausā, bērniem nepieejamā vietā.

Nepārveidojiet šo instrumentu un neizmantojiet to neparedzētiem mērķiem.

Neizmantojot instrumentu un pirms akumulatora ievietošanas nodrošiniet, lai slēdzis būtu fiksētā pozīcijā. Nepārvietojieties, turot pirkstu uz iesl./izsl. slēdža, neatkarīgi no tā, vai akumulators ir ievietots.

Darbinot instrumentu, tas jātur ar abām rokām. Tas palīdz saglabāt instrumenta stabilitāti un neturēt rokas darba zonā.

Neizmantojiet instrumentu bez pārtraukuma ilgāk kā 10 minūtes. Ļaujiet instrumentam atdzist pēc katras ilgstošas izmantošanas reizes.

#### **PAPILDUS DROŠĪBAS NOTEIKUMI LĀDĒTĀJIEM**

Pirms sākat lietot lādētāju, izlasiet visus uz lādētāja un akumulatora esošos norādījumus un brīdinājuma apzīmējumus, kā arī norādes par akumulatora lietošanu.

Uzlādējiet akumulatorus tikai iekštelpās, jo lādētājs nav paredzēts lietošanai ārpus telpām.

**BĪSTAMĪBA!** Ja akumulators ir ieplaisājis vai kādā citā veidā sabojāts, neievietojiet to lādētājā. Pastāv elektriskās strāvas trieciena vai nāvējoša elektriskās strāvas trieciena draudi.

**BRĪDINĀJUMS!** Neļaujiet lādētājam nonākt saskarē ar šķidrumu. Pastāv elektriskās strāvas trieciena draudi.

Lādētājs un akumulatora bloks, ir paredzēti lietošanai kopā. Nemēģiniet uzlādēt akumulatoru ar citu lādētāju.

Lai atvienotu instrumentu no elektrotīkla kontaktligzdas, nevelciet aiz strāvas vada.

Nelietojiet lādētāju, ja tas ticis pakļauts smagam triecieniem, nokritis zemē vai kā citādi bojāts. Nogādājiet lādētāju apstiprinātā servisa darbnīcā, kur tam veiks pārbaudi vai remontu.

Lādētāju nav atļauts izjaukt. Ja tam ir nepieciešams remonts vai apkope, nogādājiet to apstiprinātā servisa darbnīcā. Nepareizi samontēta ierīce rada ugunsgrēka draudus, elektriskās strāvas triecienu vai nāvējoša elektrošoka draudus.

Lai samazinātu elektriskās strāvas trieciena draudus, atvienojiet lādētāju no elektrības padeves avota pirms mēģināt to notīrīt. Akumulatora izņemšana vien nesamazina risku.

#### **PAPILDUS DROŠĪBAS NOTEIKUMI AKUMULATORA BLOKAM**

Nemēģiniet akumulatora bloku sadedzināt arī tad, ja tas ir stipri bojāts vai to vairs nevar uzlādēt. Akumulators var eksplodēt, izraisot ugunsgrēku.

Ekstrēmās lietošanas vai temperatūras apstākļos var rasties neliela šķidrums noplūde no akumulatora bloka. Tas ne vienmēr liecina, ka akumulatora bloks ir bojāts. Tomēr, ja ir bojāts ārējais iepakojums un šī noplūde nonāk saskarē ar Jūsu ādu, ātri nomazgājiet skarto vietu ar ziepēm un ūdeni. Ja šķidrums iekļuvis acīs, skalojiet tīrā ūdenī vismaz 10 minūtes, pēc tam nekavējoties meklējiet medicīnisko palīdzību.

Informējiet medicīnas personālu, ka šķidrums satur 25-35% kālija hidroksīdu.

Nekad un nekādos apstākļos nemēģiniet atvērt akumulatora bloku. Ja akumulatora bloka plastmasas korpuss ir salūzis vai ieplaisājis, nekavējoties pārtrauciet tā lietošanu un neuzlādējiet to.

Neglabājiet vai nenēsājiet līdzī rezerves akumulatoru kabatā, darbarīku kārbā, vai jebkurā citā vietā, kur tas var nonākt saskarē ar metāla priekšmetiem. Tas akumulatora kontaktos var radīt īssavienojumu, sabojājot akumulatoru un radot apdegumus cilvēkam vai aizdegšanos.

#### **AKUMULATORA UZLĀDES INFORMĀCIJA**

Niķeļa kadmija un/vai litija jonu akumulatoram uzlādes ātrums tiek noteikts ar laiku, kāds nepieciešams, lai pilnībā uzlādētu akumulatoru, kā arī ar uzlādes strāvu. Trīs visbiežāk lietotie uzlādes ātrumi ir:

Ātrā uzlāde;  
Lēnā uzlāde;  
Papilduzlāde.

#### **ĀTRĀS UZLĀDES AKUMULATORI**

Ātrās uzlādes akumulatoru uzlādes ātrums ir no 30 līdz 90 minūtēm.

#### **LĒNĀS UZLĀDES AKUMULATORI**

Lēnās uzlādes akumulatoru uzlādes ātrums ir no 3 līdz 5 stundām.

#### **PAPILDUZLĀDES AKUMULATORI**

Papilduzlādes akumulatoru uzlādes ātrums ir no 7 līdz 9 stundām.

#### **SVARĪGI!**

#### **NIĶEĻA KADMIJA UN/VAI LITIJA JONU AKUMULATORA UZLĀDES INFORMĀCIJA.**

**PIRMS UZLĀDES VIENMĒR PILNĪBĀ IZLĀDĒJIET NIĶEĻA KADMIJA UN/VAI LITIJA JONU AKUMULATORU UN NEKAD NEPĀRSNIEDZIET UZLĀDES ĀTRUMA LAIKU, IZŅEMOT GADĪJUMUS, KAD UZLĀDEI SAGATAVOJAT JAUNU AKUMULATORU.**

#### **UZLĀDES PROCEDŪRA**

Uzlādējot jaunu niķeļa kadmija un/vai litija jonu akumulatoru, tam ir jābūt pilnībā izlādētam, kam seko pilna uzlāde ar uzlādes ātrumu, kāds norādīts produkta rokasgrāmatā plus 30 minūtes. Pēc tam akumulators ir pilnībā jāizlādē un atkal pilnībā jāuzlādē ar tādu akumulatora uzlādes ātrumu, kāds norādīts produkta rokasgrāmatā plus 30 minūtes. Šī procedūra sagatavos jauno akumulatoru un izlīdzinās šūnu spriegumu. Šī procedūra nodrošina optimālu akumulatora darbību.

Ja izmantojat lādētāju atkārtoti, lai uzlādētu vairākus akumulatorus, vienmēr pirms nākamā akumulatora uzlādes ļaujiet lādētājam atdzist. Ļaujiet lādētājam atdzist vismaz 30 līdz 45 minūtes.

Pirms uzlādējat akumulatoru, kas bija pilnībā izlādējies pēc lielas slodzes, ļaujiet akumulatoram atdzist. Ļaujiet akumulatoram atdzist vismaz 30 līdz 45 minūtes.

### **NIKEĻA KADMIJA UN/VAI LITIJA JONU AKUMULATORA UZLĀDE UN LĀDĒTĀJI**

Uzlādējiet niķeļa kadmija un/vai litija jonu akumulatorus saprātīgi galvenokārt tāpēc, ka tie var sabojāties sakarā ar pārlādēšanos.

Pārlādēšana var izraisīt strauju akumulatora temperatūras un iekšējā spiediena paaugstināšanos. Tā rezultātā šūnas var deformēties un zust elektrolīts, bet ārkārtējos gadījumos, kad iekšējais spiediens ir ļoti augsts, akumulators var eksplodēt.

Šāda situācija var rasties arī tad, ja griezējinstrumentā, kuru izmantojat, ir ievietots pārlādētais akumulators. Lai novērstu šādu galēju situāciju, ir ārkārtīgi svarīgi, lai niķeļa kadmija un/vai litija jonu akumulatori pirms uzlādes būtu pilnībā izlādējušies, un lai netiktu pārsniegts uzlādes laiks, izņemot gadījumus, kad tiek sagatavots jaunais akumulators. Daļēji izlādēta akumulatora atkārtota uzlādēšana var sabojāt vienu vai vairākas šūnas.

### **PAŠIZLĀDE**

Uzglabāšanas laikā litija jonu akumulators zaudē enerģiju (pašizlādējas). Parasti pēc pilnas uzlādes viena mēneša laikā tas zaudē aptuveni 5% no uzkrātās enerģijas (uzglabājot istabas temperatūrā), un pēc tam zaudē to vēl par 3% mēnesī. Uzglabājot akumulatoru augstākā temperatūrā, paātrinās pašizlādes ātrums.

### **AKUMULATORA UZLĀDE IEKŠTELPĀS**

Šis lādētājs ir paredzēts izmantošanai iekštelpās. Lādētāju nav ieteicams izmantot mājas iekštelpās. Ideālā gadījumā akumulatorus uzlādē darbnīcā, garāžā vai nojumē uz soliņa. Ja tomēr uzlāde tiks veikta mājās, telpai ir jābūt labi vēdināmai un lādētāju ir jānovieto uz ugunsdrošas virsmas, vienlaikus pārliecinoties, vai nav nosprostotas ventilācijas atveres. Nekad nepārsniedziet uzlādes laiku, izņemot gadījumus, kad ir jāgatavo jaunais akumulators, pretējā gadījumā akumulators un lādētājs tiks sabojāti.

### **ATBRĪVOŠANĀS NO AKUMULATORA ATKRITUMIEM**

Kad akumulatoru vairs nevar uzlādēt vai tas nespēj saglabāt pilnu uzlādes līmeni, tā izmantošanas laiks ir beidzies. Lai taupītu dabas resursus, lūdzu, pārstrādājiet vai atbrīvojieties no akumulatora pareizā veidā. Šis akumulatora bloks satur niķeļa-kadmija šūnas. Pirms atbrīvošanās no akumulatora tam ir jābūt pilnībā izlādētam, darbinot bezvadu ierīci, pēc tam izņemiet akumulatora bloku no ierīces korpusa un pārklājiet tā savienojuma vietas ar izturīgu lentu, lai novērstu īssavienojumu un enerģijas novadīšanu, kas

var izraisīt ugunsgrēku. Nemēģiniet atvērt vai izņemt kādu no sastāvdaļām.

Lūdzam sazināties ar vietējo atkritumu apsaimniekošanas iestādi, kas sniegs Jums informāciju par pieejamo pārstrādes punktu un/vai iespējām atbrīvoties no atkritumiem.

## **ĪPAŠIE DROŠĪBAS NORĀDĪJUMI**

### **UZLĀDĒJAMIE AKUMULATORI**

Akumulatori var iztecēt vai eksplodēt, ja tos neuzlādē vai ar tiem nerīkojas pareizi. Vienmēr, rīkojoties ar akumulatoriem, ievērojiet tālāk norādītos piesardzības pasākumus. Pirms akumulatora izņemšanas vai ievietošanas pārliecinieties, vai griezējinstrumenti ir izslēgti.

Neizmantojiet šo akumulatoru kādam citam produktam.

Nemēģiniet ievietot akumulatoru otrādi.

Neizraisiet īssavienojumu un nemēģiniet izjaukt akumulatoru.

Nepakļaujiet akumulatoru liesmām vai pārmērīga karstuma iedarbībai.

Neiegremdējiet akumulatoru ūdenī un nepakļaujiet to ūdens iedarbībai.

Neuzglabājiet vai nepārvietojiet akumulatoru kopā ar blakus esošiem metāla priekšmetiem, piemēram, urbi un skrūvgrīžiem.

Izlādējušies akumulatori var iztecēt. Lai produkts netiktu sabojāts, izņemiet akumulatoru laukā, ja tas ir izlādējies, vai uzlādējiet to. Kad akumulatoru neizmantojat, uzglabājiet to vēsā vietā.

Pēc ilgstošas lietošanas akumulators var sakarst. Pirms izņemat akumulatoru, izslēdziet griezējinstrumentu un ļaujiet akumulatoram atdzist. Nelietojiet akumulatoru, ja akumulatora korpusā pamanāt jebkādas krāsas izmaiņas.

### **VISPĀRĪGI DROŠĪBAS NOTEIKUMI BRĪDINĀJUMS!**

Izlasiet visas instrukcijas.

Ja visas turpmāk minētās instrukcijas netiek ievērotas, var rasties elektrošoks, uzliesmojums un/vai nopietni miesas bojājumi. Termins "elektroinstrumenti" visos turpmāk minētajos brīdinājumos attiecas uz jūsu elektrotīkla padeves (ar vadu) elektroinstrumentu vai akumulatora (bezvada) elektroinstrumentu.

### **SAGLABĀJIET ŠĪS INSTRUKCIJAS**

#### **1) DARBA VIETA**

- Uzturiet darba vietu tīru un labi apgaismotu. Pārbīvētās un tumšās vietās rodas vairāk negadījumu.
- Nedarbiniet elektroinstrumentu sprādzienbīstamā atmosfērā, piemēram, viegli uzliesmojošu šķidrums, gāzu vai putekļu klātbūtnē.



Elektroinstrumenti rada dzirksteles, kas var aizdedzināt putekļus vai izgarojumus.

- c) Darbinot elektroinstrumentu, turiet bērnus un skatītājus drošā attālumā. Uzmanības novēršana var radīt kontroles zaudēšanu.

## 2) ELEKTRISKĀ DROŠĪBA

- a) Elektroinstrumenta spraudkontakta ir jāatbilst kontaktligzdai. Neveiciet nekādus spraudkontakta pārveidojumus. Neizmantojiet ar iezemētu elektroinstrumentu nekādus adaptera spraudkontaktus. Nepārveidoti spraudkontakti un atbilstošas kontaktligzdas samazina elektrošoka risku.
- b) Izvairieties no saskares ar iezemētām virsmām, piemēram, cauruļvadiem, radiatoriem, plītiem un ledusskapjiem. Ja jūsu ķermenis ir iezemēts, pastāv paaugstināts elektrošoka risks.
- c) Nepakļaujiet elektroinstrumentu lietum vai mitriem apstākļiem. Ja ūdens iekļūst elektroinstrumentā, paaugstinās elektrošoka risks.
- d) Neveiciet nepareizas darbības ar vadu. Neizmantojiet vadu elektroinstrumenta nešanai, vilkšanai vai atvienošanai no kontaktligzdas. Turiet vadu drošā attālumā no karstuma, eļļas, asām malām vai kustīgām detaļām. Bojāti vai samezgloti vadi palielina elektrošoka risku.
- e) Ja elektroinstrumentu izmanto ārtelpās, lietojiet ārtelpu lietošanai piemērotu pagarinātāju. Ja izmanto ārtelpu lietošanai piemērotu vadu, samazinās elektrošoka risks.

## 3) PERSONĪGĀ DROŠĪBA

- a) Lietojot elektroinstrumentu, esiet piesardzīgi, kontrolējiet savu rīcību un pieņemiet saprātīgus lēmumus. Neizmantojiet elektroinstrumentu, ja esat piekusuši vai narkotiku, alkohola vai medikamentu iedarbībā. Neuzmanība, lietojot elektroinstrumentu, var radīt nopietnus miesas bojājumus.
- b) Lietojiet drošības aprīkojumu. Vienmēr izmantojiet acu aizsargus. Ja piemērotos apstākļos izmanto tādu drošības aprīkojumu kā putekļu masku, neslīdošus aizsargapavus, ķiveri vai ausu aizsargus, tiek samazināts miesas bojājumu risks.
- c) Novērsiet nejaušu ieslēgšanu. Pirms pieslēgšanas kontaktligzdai pārliecinieties, vai slēdzis ir izslēgtā stāvoklī. Ja elektroinstrumentu pārnēsā ar pirkstu uz slēdža vai pieslēdz kontaktligzdai, slēdzim esot ieslēgtā stāvoklī, paaugstinās negadījumu iespējamība.
- d) Pirms elektroinstrumenta ieslēgšanas noņemiet jebkuru pielāgošanas atslēgu vai uzgriežņatslēgu. Ja uzgriežņatslēga vai pielāgošanas atslēga ir atstāta pie kādas instrumenta rotējošās daļas, var rasties miesas bojājumi.

- e) Nesniedzieties pāri. Vienmēr ievērojiet stabilu un līdzsvarotu stāvokli. Līdz ar to negaidītās situācijās var labāk kontrolēt instrumentu.
- f) Velciet piemērotu apģērbu. Nevelciet vaļīgu apģērbu vai juvelieru izstrādājumus. Turiet savus matus, apģērbu un cimds drošā attālumā no kustīgajām daļām. Vaļīgu apģērbu, juvelieru izstrādājumus vai garus matus var ieraut kustīgajās daļās.
- g) Ja ierīces ir paredzētas pieslēgšanai putekļu ekstrakcijas un savākšanas ierīcēm, pārliecinieties, lai tās būtu pieslēgtas un pareizi izmantotas. Šo ierīču izmantošana var samazināt ar putekļiem saistītu bīstamību.

## 4) ELEKTROINSTRUMENTA IZMANTOŠANA UN APKOPE

- a) Darbojoties ar elektroierīci, nepielietojiet pārmērīgu spēku. Izmantojiet savām vajadzībām piemērotu elektroinstrumentu. Piemērotas klases elektroinstrumenti efektīvāk un drošāk paveiks darbu.
- b) Neizmantojiet instrumentu, ja slēdzis to neieslēdz vai neizslēdz. Jebkurš elektroinstrumenti, ko nevar kontrolēt ar slēdzi, ir bīstams, un to nepieciešams remontēt.
- c) Pirms jebkuru pielāgojumu veikšanas, piederumu maiņas vai instrumenta novietošanas glabāšanā atvienojiet spraudkontakta no strāvas avota. Šādi piesardzības pasākumi samazina instrumenta nejaušas ieslēgšanas risku.
- d) Glabājiet tukšgaitas darbarīkus drošā attālumā no bērniem un neļaujiet personām, kuras nepārzina šo elektroinstrumentu vai šīs instrukcijas, to darbināt. Elektroinstrumenti neinstruētu personu rokās ir bīstami.
- e) Veiciet elektroinstrumentu apkopi. Pārbaudiet, vai kustīgās daļas ir piemēroti centrētas un sastiprinātas, daļas nav bojātas vai jebkuru citu stāvokli, kas var ietekmēt elektroinstrumenta darbību. Ja tas ir bojāts, pirms izmantošanas nodrošiniet instrumenta remontu. Daudzi negadījumi rodas nepietiekamas instrumenta apkopes dēļ.
- f) Griešanas darbarīkus uzturiet asus un tīrus. Piemēroti apkopti griešanas darbarīki ar asām griešanas malām retāk sapinas un ir vieglāk kontrolējami.
- g) Lietojiet elektroinstrumentu, piederumus, daļas utt. saskaņā ar šīm instrukcijām un attiecīgā instrumenta tipa paredzēto lietojumu, ņemot vērā darba apstākļus un veicamā darba veidu. Ja instrumentu izmanto neparedzētiem nolūkiem, var rasties bīstamas situācijas.



## 5) AR AKUMULATORU DARBINĀMU GRIEZĒJINSTRUMENTU LIETOŠANA UN KOPŠANA

- a) Uzlādējiet tikai ar ražotāja noteikto uzlādes ierīci. Uzlādes ierīce, kas paredzēta lietošanai tikai ar viena veida akumulatora bloku, var radīt ugunsgrēka draudus, ja to izmanto ar citu akumulatora bloku;
- b) Elektriskajiem griezējinstrumentiem lietojiet tikai tiem paredzētus akumulatoru blokus. Jebkura cita akumulatora bloka lietošana var radīt traumu gūšanas un ugunsgrēka risku;
- c) Kad akumulatora bloks netiek izmantots, neuzglabāiet to citu metāla priekšmetu, piemēram, papīra saspaužu, monētu, atslēgu, naglu, skrūvju vai citu sīku metāla priekšmetu, kas var veidot savienojumu starp spailēm, tuvumā. Akumulatora spaiļu īsslēgums var izraisīt aizdegšanos vai ugunsgrēku;
- d) Nepareizas rīcības gadījumā no akumulatora var izkļūt šķidrums; izvairieties no saskares ar to. Ja tas nejauši nokļuvis uz ādas, noskalojiet ar ūdeni. Ja šķidrums iekļuvis acīs, nekavējoties meklējiet medicīnisko palīdzību. No akumulatora izkļuvušais šķidrums var izraisīt kairinājumu vai apdegumus.

## 6) APKOPE

- a) Nodrošiniet, ka elektroinstrumenta apkopi veic kvalificēta persona, izmantojot tikai identiskas rezerves detaļas. Līdz ar to instrumenta drošība tiek uzturēta.

### DETAĻAS UN VADĪBAS IERĪCES (1. ATT.)

1.	1/4 collas savienotājskava
2.	Griešanās virziena maiņas slēdzis
3.	Rokturis
4.	Jostas klipša pievienošanas punkts
5.	Litija jonu akumulators (nav iekļauts komplektā)
6.	Akumulatora izņemšanas fiksators
7.	iesl./izsl. slēdzis

### IZPAKOŠANA

Uzmanību! Šajā iepakojumā ietverti asi priekšmeti. Izpakojiet ierīci uzmanīgi. Izņemiet no iepakojuma ierīci un tās komplektācijā ietvertos piederumus. Rūpīgi pārbaudiet, vai ierīce ir labā darba stāvoklī, un noskaidrojiet, kādi piederumi ir iekļauti šīs instrukcijas sarakstā.

Pārbaudiet arī, vai ir piegādāti visi norādītie piederumi. Ja trūkst kādas detaļas, atdodiet ierīci mazumtirgotājam oriģinālajā iepakojumā kopā ar tās piederumiem.

Neizmetiet iepakojumu, saglabājiet to visu garantijas laiku un, ja iespējams, nogādājiet to otrreizējai pārstrādei vai arī atbrīvojieties no tā atbilstoši vietējiem noteikumiem. Neļaujiet bērniem rotaļāties ar tukšiem plastmasas maisiņiem - pastāv nosmakšanas risks!

### AKUMULATORU BLOKA UZLĀDE

Brīdinājums! Veiciet uzlādi, tikai izmantojot saderīgus 18 V lādētājus. Lietojot citus lādētājus, pastāv ugunsgrēka, bojājumu vai smagu traumu gūšanas risks.

Piezīme Pirmajā uzlādes reizē akumulatori neuzlādēsies pilnībā. Lai tie pilnībā uzlādētos, nepieciešami vairāki cikli (darbība un atkārtota uzlāde).

Vispirms izlasiet drošības norādījumus un pēc tam ievērojiet uzlādes norādījumus.

Pievienojiet lādētāju standarta 230 V~50 Hz tīkla kontaktligzdai — iedegsies zaļais LED indikators lādētāja priekšējā kreisajā pusē.

Neļaujiet kabelim samezgoties vai savīties.

Ievietojiet akumulatoru bloku lādētāja pamatnē.

(Ievērojiet, ka akumulatoram ir izciļņi, kas ļauj to ievietot lādētājā tikai vienā veidā.) Nelādējiet akumulatoru ilgāk kā 60 minūtes.

Lādētāja priekšējā labajā pusē iedegsies sarkans LED indikators, lai norādītu, ka notiek uzlāde. Kad akumulators būs pilnībā uzlādējies, iedegsies zaļš LED indikators.

Atvienojiet lādētāju no strāvas avota, ja tas netiek lietots, un noglabājiet piemērotā vietā.

Izvairieties no akumulatora lādēšanas zemas temperatūras apstākļos, jo uzlādes jauda var būt nepietiekama.





Secīgi lādējot vairāk nekā vienu akumulatoru bloku, ļaujiet lādētājam atdzist vismaz 30 minūtes, pirms lādējat papildu akumulatoru.

Ja instruments netiek izmantots, vienmēr izņemiet akumulatoru un noglabājiet to drošā vietā.

Uzmanību! Ja lādēšanas laikā nedeg neviena no LED lampiņām, izņemiet akumulatoru no lādētāja, lai nesabojātu izstrādājumu. NEIEVIETOJIET citu akumulatoru.

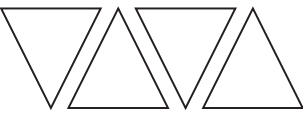
## UZLĀDES STĀVOKLIS

Lai pārbaudītu akumulatora atlikušo uzlādes līmeni, nospiediet uzlādes līmeņa indikatora pogu (2. att.).

Uzlādes līmeņa indikators	Atlikušās uzlādes līmenis
	0-10%
	10-25%
	25-50%
	50-75%
	75-100%

## AKUMULATORU BLOKA IEVIETOŠANA

Brīdinājums! Akumulatoru blokam vienmēr jābūt izņemtam no instrumenta detaļu montāžas, regulēšanas, tīrīšanas, nešanas un transportēšanas laikā vai laikā, kad instruments netiek izmantots. Izņemot akumulatoru bloku, tiks novērsta netīša ieslēgšanās, kas var radīt smagas traumas.

**PIEZĪME** Lai izvairītos no smagām traumām, vienmēr izņemiet akumulatoru un instrumenta pārnēsāšanas vai pārvietošanas laikā neturiet pirkstus uz bloķēšanas pogas.

Ievietojiet akumulatoru instrumenta pamatnē (3. att.). (Ņemiet vērā, ka akumulatoram ir īpaši izciļņi, kuru dēļ akumulatoru instrumentā var ievietot tikai vienā veidā.) Pirms darba sākšanas pārliedzieties, vai akumulatoru bloks ievietojas un ir nofiksēts instrumentā.

Nepareiza akumulatoru bloka ievietošana var izraisīt iekšējo detaļu bojājumus.

## AKUMULATORU BLOKA IZŅEMŠANA

Atrodiet akumulatora izņemšanas pogu tā virspusē un pabīdīet to uz leju (4. att.). Turot akumulatora izņemšanas fiksatoru nospiežot, bīdīet akumulatoru bloku prom no instrumenta.

## MAINĪGA ĀTRUMA VADĪBA (5. ATT.)

Vienkārši izdariet vieglu spiedienu, lai ieslēgtu uzgriežņu atslēgu mazā ātrumā. Palielinot spiedienu uz slēdzi, palielināsies skrūvēšanas ātrums.

Piezīme Iespējams, ierīces lietošanas laikā no slēdža būs dzirdama spalga skaņa. Neuztraucieties, šī ir normāla slēdža darbība.

## GRIEŠANĀS VIRZIENA MAIŅAS SLĒDZIS

Griešanās virzienu var izvēlēties, izmantojot slēdzi, kas atrodas virs iesl./izsl. slēdža (6. att.). Lai izvēlētos uzgriežņu atslēgas griešanās virzienu, kas ir pretējs pulksteņa rādītāja kustības virzienam, pārvirziet slēdzi pa kreisi līdz galam. Lai izvēlētos griešanās virzienu pulksteņa rādītāju kustības virzienā, pārvirziet slēdzi pa labi līdz galam.

Piezīme Lai nodrošinātos pret nejaušu instrumenta ieslēgšanos tā pārvietošanas laikā, nospiediet griešanās virziena maiņas slēdzi vidējā vai neitrālajā pozīcijā — tādējādi uzgriežņu atslēga nedarbosies.

Uzmanību! Lai nesabojātu zobratus, pirms griešanās virziena maiņas vienmēr ļaujiet uzgriežnim pilnībā apstāties.

Piezīme Uzgriežņu atslēga nedarbosies, ja virziena maiņas slēdzis nebūs līdz galam pabīdīts pa labi vai pa kreisi.

Izvairieties no elektriskās uzgriežņu atslēgas ilgās darbināšanas ar mazu ātrumu. Ilgstoši darbinot uzgriežņu atslēgu ar mazu ātrumu, tā var pārkarst. Ja uzgriežņu atslēga pārkarst, ļaujiet tai atdzist, darbinot to ar maksimālo ātrumu un bez noslodzes.

## IEBŪVĒTA SAVIENOTĀJUZMAVA

Instrumentam ir iebūvēta savienotājuzmava. Savienotājuzmava izveidota tā, lai tai atbilstu 1/4 collu sešstūra stieņatslēgas.

## UZGAĻU IEVIETOŠANA

Nobloķējiet instrumenta iesl./izsl. slēdzi, pārvirzot virziena maiņas slēdzi centrālā pozīcijā.

Pārvirziet savienotājuzmavu uz priekšu un turiet to šādā pozīcijā.

Ievietojiet uzgali tieši uz māvā.

Lēnām pārvirziet uz māvā atpakaļ un atlaidiet to (7. att.).

## UZGAĻU IZŅEMŠANA

Nobloķējiet urbja iesl./izsl. slēdzi, pārvirzot virziena maiņas slēdzi centrālā pozīcijā.

Pārvirziet savienotājuzmavu uz priekšu un turiet to šādā pozīcijā.

Izņemiet uzgali no savienotājuzmavas.

**BRĪDINĀJUMS!** Pārliedzieties, ka uzgali ir nostiprināts uz māvā, pirms sākat lietot triecienskrūvgriezi. Pretējā gadījumā var rasties smagas traumas.

**BRĪDINĀJUMS!** Nelietojiet skrūvgriezi, ja zem virsmas iespējams atrodas apslēpti vadi. Saskare ar spriegumam pieslēgtu vadu radīs spriegumu instrumenta atsegtajās metāla daļās un pakļaus operatoru elektriskās strāvas triecienam. Ja nepieciešams lietot skrūvgriezi vietās, kur varētu būt apslēpti vadi, darbības laikā, lai izvairītos no elektriskās strāvas trieciena, vienmēr turiet instrumentu aiz tā izolētajām satveršanas virsmām (rokturiem).

**UZMANĪBU!** Triecienskrūvgriezis nav paredzēts urbšanas darbu veikšanai.

### **JOSTAS STIPRINĀJUMA PIEVIENOŠANA**

Pirms jostas stiprinājuma pievienošanas novietojiet virziena maiņas pogu centrālajā pozīcijā, izslēdziet instrumentu un atvienojiet to no akumulatora.

Lai samazinātu smagu miesas bojājumu gūšanas risku, nekariet instrumentu virs galvas un nestipriniet priekšmetus pie jostas āķa. Pie darba jostas kariet tikai instrumenta jostas stiprinājumu.

Pievienojot jostas stiprinājumu vai veicot tā nomaiņu, izmantojiet tikai tam paredzēto skrūvi. Pārlicinieties, vai skrūve ir cieši pievilktā, izmantojot Phillips skrūvgriezi.

Izmantojot šim nolūkam paredzēto skrūvi, jostas stiprinājumu var pievienot abās instrumenta pusēs, lai instrumentu ērti varētu lietot gan labroči, gan kreīji.

Lai pabīdītu jostas stiprinājumu, atskrūvējiet skrūvi, kas nofiksē jostas stiprinājumu, un pieskrūvējiet to otrā pusē. Pārlicinieties, vai skrūve ir cieši pievilktā.

### **SKRŪVJU IESKRŪVĒŠANA VAI IZSKRŪVĒŠANA**

Pavirziet griešanas virziena maiņas slēdzi darbībai piemērotā pozīcijā.

Turiet triecienskrūvgriezi vienā rokā.

Uzlieciet uzgali skrūves galvai un lēnām nospiediet iesl./izsl. slēdzi. Lai labāk kontrolētu skrūvgrieža darbību, sāciet skrūvēt lēnām.

Sākoties skrūvēšanai, būs jūtami triecieni.

### **TEHNISKĀ APKOPE**

**BRĪDINĀJUMS!** Ja veicat detaļu montāžu, regulēšanu un tīrīšanu vai instruments netiek izmantots, vienmēr izņemiet akumulatoru bloku no instrumenta. Izņemot akumulatoru bloku, tiks novērsta netīša ieslēgšanās, kas var radīt smagas traumas.

Šim elektroinstrumentam parasti nav nepieciešama apkope, bet laiku pa laiku jāiztīra ventilācijas spraugas uz motora korpusa. Ja ierīcē rodas bojājumi, remontdarbi jāveic autorizētam elektroinstrumentu apkalpošanas dienesta darbiniekam. Tīrot plastmasas detaļas, neizmantojiet šķīdinātājus. Vairums plastmasas izstrādājumu var tikt sabojāti, izmantojot dažādus komerciālos šķīdinātājus. Noņemiet netīrumus, putekļus, taukus, eļļu u. tml., izmantojot tīras lupatiņas.

Brīdinājums! Nekādā gadījumā neļaujiet bremžu šķidrums, benzīnam, naftas produktiem, piesūcināšanas eļļām u. tml. vielām nonākt saskarē ar plastmasas daļām. Ķīmiskās vielas var radīt bojājumus, kā arī mazināt plastmasas daļas izturību vai iznīcināt tās, radot smagas ķermeņa traumas.

### **TEHNISKĀ SPECIFIKĀCIJA**

Spriegums	18 V līdzstrāva
Ātrums bez noslodzes	0-3000 min. <sup>-1</sup>
Trieciena ātrums	0-3000 collas/min
Savienotājuzmava	1/4 collas
Maksimālais griezes moments	1 400 collas-mārciņas /158 Nm
Skaņas spiediena līmenis:	L <sub>pA</sub> 82 dB(A) K=3dB(A)
Skaņas jaudas līmenis:	L <sub>WA</sub> 93 dB(A) K=3dB(A)
Vibrāciju līmenis:	8,15 m/s <sup>2</sup> , K=1,5m/s <sup>2</sup>

## APZĪMĒJUMI

Jūsu instrumentam uz datu plāksnītes var būt dažādi apzīmējumi. Tie norāda svarīgu informāciju par ierīci vai tās lietošanas instrukciju.



Jāizmanto dzirdes aizsardzības līdzekļi.  
Jāizmanto acu aizsardzības līdzekļi.  
Jāizmanto elpošanas orgānu aizsardzības līdzekļi.



Li-ion

Satur litija jonus



Atbilst attiecīgajiem drošības standartiem.

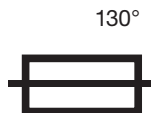

130°

Termiskais drošinātājs ar darba temperatūru



Izlasiet lietošanas instrukciju.



Elektroierīču atkritumus nedrīkst izmest kopā ar sadzīves atkritumiem. Ja iespējams, veiciet to šķirošanu. Par otrreizējās pārstrādes jautājumiem sazinieties ar vietējo pašvaldības iestādi vai mazumtirgotāju.



Izstrādājums atbilst RoHS prasībām



Vispārējs brīdinājums

## VIDES AIZSARDZĪBA

Informācija par (privāto mājsaimniecību) videi nekaitīgu Elektrisko un elektronisko iekārtu atkritumu (WEEE) utilizāciju

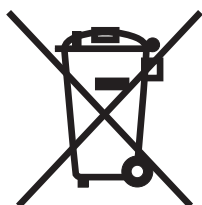

Šis simbols uz produktiem un/vai saistītajiem dokumentiem norāda, ka noliektas elektriskās un elektroniskās iekārtas nedrīkst utilizēt kopā ar sadzīves atkritumiem. Lai pareizi utilizētu, apstrādātu, atjaunotu un otrreizēji pārstrādātu, nogādājiet šos produktus piemērotos savākšanas centros, kur tos pieņem bez maksas. Dažās valstīs, iegādājoties līdzvērtīgu jauno produktu, vecos var atdot atpakaļ arī savam mazumtirgotājam. Ja šo produktu pareizi utilizē, tiek aizsargāti vērtīgi resursi un novērsta iespējama nelabvēlīga iedarbība uz cilvēku veselību un apkārtējo vidi, kas rodas, atkritumus nepareizi utilizējot un apstrādājot. Papildu informācijai par tuvākajiem savākšanas centriem sazinieties ar savu vietējo iestādi. Par nepareizu atkritumu utilizēšanu soda naudas tiek piemērotas saskaņā ar valsts likumdošanu.

## UZŅĒMUMIEM EIROPAS SAVIENĪBĀ

Ja vēlaties utilizēt elektriskās un elektroniskās iekārtas, papildu informācijai sazinieties ar savu izplatītāju vai piegādātāju.

## Informācija par utilizāciju citās valstīs ārpus Eiropas Savienības

Šis simbols ir derīgs tikai Eiropas Savienībā.

Ja vēlaties utilizēt šo produktu, sazinieties ar savu vietējo iestādi vai izplatītāju un noskaidrojiet piemērotu utilizācijas veidu.

## **ĮŽANGA**

Dėkojame, kad įsigijote mūsų produktą. Šio produkto kokybė patikrinta naudojant mūsų specialią produktų kokybės užtikrinimo programą. Mes pasirūpinote, kad šis produktas jus pasiektų puikios būklės.

## **SVARBIAUSIA – SAUGUMAS**

Prieš pradėdant naudotis šiuo elektros prietaisu visuomet laikykitės toliau išvardintų esminių saugos taisyklių, taip iš esmės sumažinsite gaisro, elektros smūgio ar kitų avarinių situacijų riziką. Būtina pilnai perskaityti naudojimo instrukcijas ir suprasti šio prietaiso paskirtį, naudojimo sąlygas ir jo keliamus pavojus.

## **GARANTINIS LIUDIJIMAS**

Šiam produktui suteikiama 2 metų garantija, skaičiuojama nuo produkto įsigijimo datos ir taikoma tik pirminiam produkto savininkui. Ši garantija galioja tais atvejais, kai garantinio laikotarpio metu prietaisas sugenda dėl defektinių medžiagų ar gamybinio broko, garantija netaikoma greitai besidėvinčioms dalims. Gamintojas pasirinktinai sutaisys arba pakeis produktą, jei nebus pažeista nei viena iš toliau išvardintų sąlygų. Produktas buvo naudojamas laikantis produkto instrukcijose pateiktų nurodymų, nebuvo naudojamas kitais nei instrukcijose numatyta tikslais. Produktas nebuvo ardomas, modifikuotas, prižiūrėtas/remontuotas neįgaliojant tai daryti asmenų ir nebuvo nuomojamas. Garantija taip pat netaikoma pažeidimams atsiradusiems produkto transportavimo metu, už tokius pažeidimus atsako transportavimo kompanija. Garantiniai skundai turi būti pateikiami nedelsiant aptikus produkto defektą, kreipiantis tiesiogiai į produktą pardavusį platintoją, nesibaigus garantiniam laikotarpiui. Tik išskirtiniais atvejais produktas gali būti grąžinamas tiesiai gamintojui. Tokiais atvejais produkto savininkas turi pasirūpinti produkto grąžinimu, tinkamu jo įpakavimu apsaugant produktą nuo kitų pažeidimų, pateikiant trumpą defekto aprašymą bei pirkimo čekio kopiją ar kitą produkto įsigijimo įrodymą. Gamintojas negali būti atsakingas už bet kokius specialius, išskirtinius, tiesioginius, netiesioginius, atsitiktinius ar kitokius nuostolius ar žalą, susijusius su šia garantija. Ši garantija yra priedas prie vartotojo teisių, kurios aprašytos 1973 metais prekių pardavimo rezoliucijoje, papildytoje 1975 ir 1999 metais, ir niekaip kitaip jų neįtakoja.

## **ĮSTATYMINĖS TEISĖS**

Ši garantija papildo ir niekaip kitaip neįtakoja jūsų įstatymais numatytų teisių.

## **PRODUKTO UTILIZACIJA**

Kai produktas nebetinkamas eksploatacijai arba yra išmetamas dėl kitų priežasčių, jo negalima išmesti kartu su butinėmis atliekomis. Siekiant išsaugoti natūralius resursus ir sumažinti neigiamą įtaką aplinkai, prašome jūsų pasirūpinti, kad produktas būtų perdirbamas arba utilizuojamas aplinkai saugiu būdu. Produktą reikia pristatyti į vietinį atliekų perdirbimo centrą ar kitą įgalioją atliekų surinkimo ir utilizavimo punktą.

Jei kiltų kokių nors neaiškumų, pasikonsultuokite su vietiniais atliekų tvarkymo specialistais dėl galimų tokio produkto perdirbimo ir (arba) utilizavimo būdų.

## **SVARBI INFORMACIJA APIE GAMINĮ**

Šis gaminys specialiai sukonstruotas darbui su FXA XCLICK serijos akumulatoriais ir įkrovikliu.

<b>Įkroviklis (komplekte nėra)</b>	<b>Akumulatorius (komplekte nėra)</b>
FXADL1051	FXAJDB180Li
	FXAJDB180Li-II

## **SPECIALŪS SAUGOS NURODYMAI**

Dirbdami laikykite elektrinį įrankį tik už izoliuotų rankenų, nes jis gali kliudyti paslėptus laidus. Įrankio metalinei daliai prisilietus prie laido, kuriuo teka elektros srovė, joje gali atsirasti įtampa ir naudotojas gali patirti elektros smūgį.

Susipažinkite su savo įrankiu. Atidžiai perskaitykite naudojimo instrukciją. Sužinokite apie šio elektrinio įrankio naudojimo sritis ir apribojimus, taip pat su juo susijusius galimus pavojus. Laikantis šios taisyklės sumažės elektros smūgio, gaisro ar sunkaus sužalojimo pavojus.

Naudodami šį gaminį laikykitės gamintojo instrukcijų ir automobilio savininko vadove pateiktų instrukcijų. Jokiu būdu neviršykite rekomenduojamų apkrovų.

Visada dėvėkite apsauginius akinius su šoniniais skydeliais, atitinkančius ANSI Z87.1 standarto reikalavimus. Laikantis šios taisyklės sumažės sunkaus susižalojimo pavojus.

Akumuliatorių įrankių nereikia jungti į maitinimo įtampą, tad jie visada parengti darbui. Saugokitės gresiančių pavojų, kai akumuliatorinio įrankio nenaudojate ar keičiate jo priedus. Laikantis šios taisyklės sumažės elektros smūgio, gaisro ar sunkaus sužalojimo pavojus.

Visada tvirtai stovėkite ant žemės. Kai įrankį naudojate atsistoję ant kokios nors pakylės, pasirūpinkite, kad niekas nestovėtų apačioje.

Jei įrankį tenka naudoti drėgno oro sąlygomis, būkite ypač atsargūs, nes sudrėkęs įrankis gali sunkiai sužaloti.

Kai dirbate su įrankiu, vaikai turi būti atsitraukę saugiu atstumu. Priešingu atveju juos galite sunkiai ar net mirtinai sužaloti.

Įrankį laikykite sausoje ir vaikams neprieinamoje vietoje.

Nebandykite keisti įrankio konstrukcijos ir naudokite jį tik pagal paskirtį.



Jungiklis turi būti užrakintas, kai įrankio nenaudojate ir prijungiate akumuliatorių. Nepriklausomai nuo to, ar prijungtas akumuliatorius, niekada neneškite įrankio, laikydami pirštą ant įjungimo ir išjungimo jungiklio.

Dirbant įrankį reikia laikyti abiem rankomis. Taip užtikrinamas stabilumas, o rankos išlieka toliau nuo darbo zonos.

Nedirbkite su įrankiu be perstojo ilgiau nei 10 minučių. Tarp kiekvienos nenutrūkstamos operacijos leiskite įrankiui atvėsti.

#### **PAPILDOMI ĮKROVIKLIŲ SAUGOS NURODYMAI**

Prieš pradėdami naudoti įkroviklį, perskaitykite visus nurodymus ir įspėjamųjų ženklų ant įkroviklio ir akumuliatorių bloko aprašymus, taip pat akumuliatoriaus bloko naudojimo instrukciją.

Akumuliatorius keiskite tik patalpoje, kadangi įkroviklis skirtas naudoti tik patalpų viduje.

**PAVOJUS!** Jeigu akumuliatoriaus blokas įskilęs ar kaip nors pažeistas, nebandykite jo įstatyti į įkroviklį. Galite patirti elektros smūgį ir sunkiai ar net mirtinai susižaloti.

**ĮSPĖJIMAS!** Saugokite įkroviklį, kad ant jo nepatektų jokių skysčių. Galite patirti elektros smūgį.

Įkroviklis ir su juo pateikti akumuliatorių blokai yra skirti vienas kitam. Nebandykite akumuliatoriaus bloko įkrauti naudodami kokį nors kitą įkroviklį.

Norėdami ištraukti kištuką iš maitinimo įtampos lizdo, netraukite įkroviklio laido.

Nenaudokite įkroviklio, jeigu jis buvo stipriai sutrenktas, numestas ar kaip kitaip pažeistas. Pristatykite įkroviklį į įgalioją techninės priežiūros centrą, kad jį patikrintų ir suremontuotų, jei būtina.

Įkroviklio neardykite. Jeigu reikalinga įkroviklio techninė priežiūra ar remontas, pristatykite jį į įgalioją techninės priežiūros centrą. Netinkamai išardydami galite sukelti gaisrą ar patirti elektros smūgį ir dėl to žūti.

Kad sumažintumėte elektros smūgio pavojų, prieš valydami įkroviklį atjunkite jį nuo maitinimo įtampos. Vien tik išėmę akumuliatorių pavojaus nesumažinsite.

#### **PAPILDOMI AKUMULIATORIŲ BLOKO SAUGOS NURODYMAI**

Šio įrankio akumuliatoriaus blokas pristatomas tik iš dalies įkrautas. Prieš naudodami akumuliatorių bloką turite visiškai įkrauti.

Akumuliatorių bloko nedeginkite, netgi jei jis rimtai pažeistas ar nelauko įkrovos. Ugnyje akumuliatorių blokas gali sprogti.

Iš akumuliatorių bloko gali ištekti šiek tiek skysčio, jeigu įrankio naudojimo aplinkos temperatūros yra ekstremalios. Tai nebūtinai reiškia, kad akumuliatorių blokas sugadintas. Vis dėlto, jeigu pažeistas išorinis korpusas ir šis skystis patenka ant jūsų odos, nedelsdami nuplaukite sąlyčio vietą vandeniu ir muilu.

Jeigu šis akumuliatorių skystis patenka jums į akis, plaukite jas švariu vandeniu bent 10 minučių ir nedelsdami kreipkitės į gydytoją.

Medikams praneškite, kad skystį sudaro 25–35 % natrio hidroksido tirpalas.

Niekada ir jokiais atvejais nebandykite atidaryti akumuliatorių bloko. Jeigu akumuliatorių bloko plastikinis korpusas suskyla ar įtrūksta, nedelsdami nutraukite jo naudojimą ir nebandykite įkrauti.

Nelaikykite ir nenešiokite atsarginio akumuliatorių bloko kišenėje, įrankių dėžėje ar bet kokiaje kitoje vietoje, kur jis galėtų prisiliesti prie metalinių daiktų. Gali įvykti akumuliatorių bloko trumpasis jungimas ir sugadinti akumuliatorių, nudeginti ar sukelti gaisrą.

#### **INFORMACIJA APIE AKUMULIATORIŲ ĮKROVIMĄ**

Nikelio-kadmio ir (ar) ličio jonų nikelio-kadmio ir (ar) ličio jonų akumuliatorių įkrovimo sparta nustatoma pagal laiką, per kurį akumuliatorius visiškai įkraunamas, ir kuris priklauso nuo įkrovimo srovės. Paprastai naudojamos šios įkrovimo spartos:

Greitasis įkrovimas.

Lėtasis įkrovimas.

Palaikomasis įkrovimas.

#### **GREITOJO ĮKROVIMO AKUMULIATORIAI**

Greitojo įkrovimo akumuliatorių įkrovimo trukmė gali būti nuo 30 minučių iki 90 minučių. Belaidžio elektros įrankio akumuliatoriaus įkrovimo trukmė nurodyta gaminio instrukcijoje.

#### **LĒTOJO ĮKROVIMO AKUMULIATORIAI**

Lėtojo įkrovimo akumuliatorių įkrovimo trukmė yra nuo 3 iki 5 valandų.

#### **PALAIKOMOJO ĮKROVIMO AKUMULIATORIAI**

Palaikomojo įkrovimo akumuliatorių įkrovimo trukmė yra nuo 7 iki 9 valandų.

#### **SVARBU!**

#### **INFORMACIJA APIE NIKELIO-KADMIO IR (AR) LIČIO JONŲ AKUMULIATORIŲ ĮKROVIMĄ.**

**PRIEŠ ĮKRAUDAMI NIKELIO-KADMIO IR (AR) LIČIO JONŲ AKUMULIATORIŲ VISADA JŲ IKI GALO IŠKRAUKITE IR NIEKADA NEVIRŠYKITE ĮKROVIMO TRUKMĖS, IŠSKYRUS ATVEJUS, KAI REIKIA „FORMUOTI“ NAUJĄ AKUMULIATORIŲ.**

#### **ĮKROVIMO PROCEDŪRA**

Prieš įkraudami naują nikelio-kadmio ir (ar) ličio jonų akumuliatorių jį iki galo iškraukite, o po to visiškai įkraukite per tiek laiko, kiek nurodyta gaminio instrukcijoje, plius 30 minučių

Po to akumuliatorių vėl iki galo iškraukite ir dar kartą visiškai įkraukite per tiek laiko, kiek nurodyta gaminio instrukcijoje, plius 30 minučių. Ši procedūra suformuoja akumuliatoriaus talpą ir išlygina kamerų įtampas. Atlikdami šią procedūrą užtikrinsite optimalų akumuliatoriaus veikimą.

Jeigu vienu įkrovikliu įkraunate daugiau nei vieną akumuliatorių, tarp įkrovimo procedūrų visada leiskite jam atvėsti. Rekomenduojama atvėsimo trukmė yra ne mažiau kaip nuo 30 iki 45 minučių.

Kai norite įkrauti intensyvaus darbo metu iškrautą akumuliatorių, prieš įkrovimą leiskite jam atvėsti. Rekomenduojama atvėsimo trukmė yra ne mažiau kaip nuo 30 iki 45 minučių.

### **NIKELIO-KADMIO IR (AR) LIČIO JONŲ AKUMULIATORIŲ ĮKROVIMAS IR ĮKROVIKLIAI**

Nikelio-kadmio ir (ar) ličio jonų akumuliatorius įkrauti reikia atsargiai, daugiausia dėl to, kad per didelę įkrova juos gali sugadinti.

Viršijus įkrovą gali staigiai pradėti kilti akumuliatoriaus temperatūra ir vidinis slėgis. Akumuliatoriaus kameros gali deformuotis ir praleisti elektrolitą, o ypatingais atvejais, kai vidinis slėgis ypač išauga, netgi sprogti.

Tokios aplinkybės taip pat gali susidaryti tuomet, kai per daug įkrautas akumuliatorius prijungiamas prie įrankio ir dirbama. Siekiant išvengti tokių ekstremalių aplinkybių, ypač svarbu prieš įkrovimą iki galo iškrauti nikelio-kadmio ir (ar) ličio jonų akumuliatorius ir neviršyti įkrovimo trukmės, išskyrus atvejus, kai „formuojamas“ naujas akumuliatorius. Bandydami pakartotinai įkrauti iš dalies išsikrovusius akumuliatorius, galite sugadinti vieną ar daugiau kamerų.

### **SAVAIMINĖ IŠKROVA**

Ličio akumuliatorius gali savaime išsikrauti ir prarasti savo įkrovą. Paprastai jis gali prarasti apie 5 % savo įkrovos per pirmąjį mėnesį po visiško įkrovimo (laikomas kambario temperatūroje), o po to išsikrauna po 3 % kas mėnesį. Aukštesnėje temperatūroje savaiminės iškrovos sparta yra didesnė.

### **AKUMULIATORIAUS ĮKROVIMAS PATALPOJE**

Šis įkroviklis skirtas naudoti patalpoje. Mes nerekomenduojame naudoti jo jūsų namuose. Tinkamiausia vieta yra ant darbatalio dirbtuvėse, garaže ar ūkiniame pastate. Jeigu, vis dėlto, įkrovimo procedūrą reikia atlikti jūsų namuose, patalpa turi būti gerai vėdinama, o įkroviklį reikia pastatyti ant nedegaus paviršiaus, neuždengiant jo vėdinimo angų. Niekada neviršykite įkrovimo trukmės, nebent „formuojate“ naują akumuliatorių, nes galite sugadinti akumuliatorių ir įkroviklį.

### **AKUMULIATORIŲ UTILIZAVIMAS**

Kai akumuliatorius jau neįsikrauna arba neišlaiko savo įkrovos, tai reiškia, kad jo tinkamumo naudoti laikotarpis pasibaigė. Siekiant apsaugoti gamtą, akumuliatorių bloką prašome tinkamai išmesti (utilizuoti). Šiame akumuliatorių bloke yra nikelio-kadmio kameros. Prieš utilizuodami (atiduodami perdirbti) akumuliatorių bloką iki galo iškraukite, dirbdami su savo belaidžiu įrankiu, po to akumuliatorių atjunkite nuo įrankio ir jo kontaktus užlipinkite stora izoliacine juosta, kad neįvyktų trumpasis jungimas ir energijos iškrova, galinti sukelti gaisrą. Nebandykite akumuliatoriaus ardyti ar išimti kokias nors jo dalis.

Jeigu kyla abejonų, dėl galimų perdirbimo ir (ar) utilizavimo būdų pasitarkite su vietine atliekų tvarkymo institucija.

### **SPECIALŪS SAUGOS NURODYMAI**

#### **PAKARTOTINAI ĮKRAUNAMI AKUMULIATORIAI.**

Netinkamai naudojant ar įkraunant akumuliatorius jie gali sutrūkti ar sprogti. Naudodami akumuliatorius visada laikykitės šių atsargumo priemonių: Prieš nuimdami ar uždėdami akumuliatorių įsitinkinkite, kad akumuliatorinis įrankis išjungtas.

Nebandykite šio akumuliatoriaus naudoti su jokia kitu gaminiu.

Nebandykite akumuliatoriaus uždėti atvirkščiai.

Nebandykite padaryti trumpojo jungimo ar ardyti akumuliatoriaus.

Akumuliatoriaus nedeginkite ir nekaitinkite.

Nemerkite akumuliatoriaus į vandenį ir nešlapinkite.

Akumuliatoriaus nelaikykite ir negabenkite kartu su nesupakuotais metaliniais daiktais, pvz., gręžtuvu ir grąžtais.

Išsikrovę akumuliatoriai turi polinkį pratekėti. Kad nesugadintumėte įrankio, išsikrovusį akumuliatorių nuimkite arba iš naujo įkraukite. Nenaudojamą akumuliatorių laikykite vėsioje vietoje.

Ilgai naudojamas akumuliatorius gali įkaisti. Prieš jį nuimdami, išjunkite įrankį ir leiskite akumuliatoriui atvėsti. Akumuliatoriaus nenaudokite, jei pastebėsite bet kokį jo korpuso spalvos pasikeitimą ar deformaciją.

### **BENDROSIOS SAUGAUS DARBO TAISYKLĖS**

**DĖMESIO!** Perskaitykite pilnai visas instrukcijas.

Jei nesilaikysite žemiau pateiktų nurodymų, gali sukelti elektros smūgio, gaisro ir (arba) rimtų sužeidimų pavojų. Visuose toliau pateikiamuose įspėjimuose naudojamas terminas „elektros prietaisas“, nurodo jūsų prietaisą jungiamą prie elektros maitinimo tinklo (laidinis) arba prietaisą, kuris maitinamas elektros akumuliatoriaus (belaidis).

### **IŠSAUGOKITE ŠIAS INSTRUKCIJAS**

#### **1) DARBO ZONA**

- a) Palaikykite darbo zonoje švarą ir užtikrinkite tinkamą apšvietimą. Betvarkę, ar šviesos trūkumas sukelia avarines situacijas.
- b) Nenaudokite elektros prietaiso sprogiose aplinkose, pavyzdžiui patalpose, kuriose laikomi degus skysčiai, dujos ar dulkės. Elektros prietaisai sukelia kibirkštis, kurios gali sukelti tokių medžiagų degimą.
- c) Užtikrinkite, kad dirbant su elektros prietaisu, šalia nebūtų vaikų ir kitų pašalinių. Dėmesio nukreipimas gali sukelti avarines situacijas.

## 2) ELEKTROSAUGA

- a) Elektros prietaiso kištukas turi atitikti elektros tinklo lizdą. Jokiais atvejais nemodifikuokite elektros kištuko. Naudodami elektros prietaisą su įžeminimą užtikrinančiu kištuku, nenaudokite jokių adapterių. Nemodifikuoti kištukai ir tinkami elektros tinklo lizdai sumažins elektros smūgio riziką.
- b) Venkite kūno kontakto su įžemintais paviršiais, tokiais kaip vamzdžiai, radiatoriai, šaldytuvai ir kt. Jei jūsų kūnas liesis su įžemintais paviršiais, padidės elektros smūgio pavojus.
- c) Nenaudokite elektros prietaiso lietuje ar šlapioje aplinkoje. Vanduo patekęs į elektros prietaisą padidins elektros smūgio pavojų.
- d) Nenaudokite elektros laidu netinkamai. Niekuomet neneškite, netraukite ir neišjunginėkite elektros prietaiso iš elektros tinklo laikydami už elektros laidu. Saugokite elektros laidą nuo kaitros, alyvos, aštrių briaunų ar judančių dalių. Pažeisti ar susiraizgę laidai sukelia elektros smūgio pavojų.
- e) Dirbdami su elektros prietaisu lauko sąlygomis, naudokite tik lauko sąlygoms pritaikytą prailginimo laidą. Laido, tinkamo naudojimui lauko sąlygomis, naudojimas sumažina elektros smūgio pavojų.

## 3) ASMENINĖ SAUGA

- a) Dirbdami su elektros prietaisu visuomet būkite budrūs, stebėkite ką darote ir vadovaukitės sveiku protu. Nenaudokite elektros prietaiso jei esate pavargęs arba paveiktas vaistų, alkoholio ar narkotinių medžiagų. Akimirkliai į šalį nukreiptas dėmesys gali sukelti rimtų sužeidimų.
- b) Naudokitės apsauginėmis priemonėmis. Visuomet dėvėkite akių apsaugą. Apsaugos priemonės, tokios kaip nuo dulkių apsaugančios kaukės, neslystantys batai, pakietinta kepurė ar šalmas, ausų apsauga, tam tikromis situacijomis apsaugos jus nuo sužeidimų.
- c) Užtikrinkite, kad prietaisas negalėtų įsijungti per klaidą. Prieš jungiant prietaisą prie elektros tinklo įsitikinkite, kad jungiklis yra išjungtas. Nešiodami elektros prietaisą su pirštu padėtu ant jungiklio arba prietaiso jungimas prie elektros tinklo, kai jungiklis yra įjungtas, gali sukelti pavojingas situacijas.
- d) Prieš įjungiant elektros prietaisą, pašalinkite bet kokį reguliavimo raktą ar kitą įrankį. Raktas ar kitas įrankis pridėtas prie besisukančių elektros prietaiso dalių, gali sukelti rimtų sužeidimų.
- e) Išlaikykite stabilią stovėseną. Darbo su elektros prietaisu metu visą laiką išlaikykite stabilią pozą ir balansą. Taip netikėtose situacijose geriau suvaldysite elektros prietaisą.
- f) Tinkamai apsirenkite. Nedėvėkite laisvų drabužių ar papuošalų. Saugokite, kad šalia judančių dalių nepakliūtų plaukai, drabužiai ar pirštinės. Laisvi

drabužiai, papuošalai ar ilgi plaukai gali pakliūti ir užstrigti tarp judančių dalių.

- g) Jei tiekiami dulkių surinkimo ir pašalinimo įrangą, būtinai ją pajunkite ir tinkamai naudokite. Šios įrangos naudojimas iš esmės sumažins dulkių keliamus pavojus.

## 4) ELEKTROS PRIETAISO NAUDOJIMAS IR PRIEŽIŪRA

- a) Nespauskite elektros prietaiso per stipriai. Pasirinkite tinkamą elektros prietaisą darbui atlikti. Su tinkamai parinktu elektros prietaisu ir dirbdami jam numatytu greičiu, darbą atliksite geriau ir saugiau.
- b) Nenaudokite prietaiso jei jungiklis neįsijungia arba neišsijungia. Bet kuris elektros prietaisas, kurio negalima valdyti jungiklių, kelia pavojų ir prieš naudojimą turi būti pataisytas.
- c) Prieš atliekant bet kokius elektros prietaiso reguliavimo ar priedų keitimo veiksmus ar paliekant elektros prietaisą darbo pabaigoje, visuomet atjunkite jį nuo elektros maitinimo tinklo. Tokie prevenciniai veiksmai sumažins atsitiktinio elektros prietaiso įsijungimo tikimybę.
- d) Elektros prietaisus laikykite vaikams nepasiekiamose vietose ir neleiskite asmenims, kurie nėra susipažinę su elektros prietaiso naudojimo taisyklėmis, naudotis prietaisu. Elektros prietaisai, naudojami nekvalifikuotų asmenų, kelia rimtą pavojų.
- e) Prižiūrėkite elektros prietaisus. Tikrinkite, ar elektros prietaisas nėra išsibalansavęs, ar nestranga prietaiso judančios dalys, ar nėra prietaiso ar jo dalių pažeidimų ir bet kokių kitokių situacijų, kurios gali paveikti elektros prietaiso darbą. Jei elektros prietaisas pažeistas, perduokite jį remontui. Didelę nelaimingų atsitikimų dalį sukelia netinkamai prižiūrimi elektros prietaisai.
- f) Užtikrinkite, kad priedai skirti pjovimui visuomet būtų aštrūs ir švarūs. Tinkamai prižiūrimi pjovimo įrankiai, aštriomis briaunomis, rečiau stringa ir yra žymiai lengviau valdomi.
- g) Elektros prietaisą, priedus ir įrankius naudokite tik laikydamiesi šiose instrukcijose pateiktų nurodymų ir įvertinant naudojamo elektros prietaiso tipą, darbinės sąlygas bei darbą, kurį reikia atlikti. Elektros prietaiso naudojimas užduotims, kurios nėra numatytos, gali sukelti pavojų.

## 5) AKUMULIATORIŲ BLOKO NAUDOJIMAS IR PRIEŽIŪRA

- a) Įkrovimui naudokite tik įkroviklį, kurį yra nurodęs gamintojas. Vieno tipo akumuliatorių blokui skirtą įkroviklį naudojant kito tipo akumuliatorių blokui krauti gali kilti gaisro pavojus.

- b) Naudokite elektros prietaisus tik su jiems skirtais akumuliatorių blokais. Naudojant kitokius akumuliatorių blokus gali kilti pavojus susižeisti ir gaisro pavojus.
- c) Kai akumuliatorių blokas nenaudojamas, laikykite jį atokiai nuo kitų metalinių objektų, tokių kaip sąvaržėlės, monetos, raktai, vinyas, varžtai ar kiti smulkūs metaliniai daiktai, nes gali kilti trumpas jungimas. Įvykus akumuliatoriaus kontaktų trumpajam jungimui galima nusideginti arba gali kilti gaisras.
- d) Netinkamai naudojant iš akumuliatoriaus gali ištekėti skystis; venkite sąlyčio. Skysčiui atsitiktinai patekus ant odos nuplaukite vandeniu. Jeigu skystis pateko į akis, išplaukite jas vandeniu ir kreipkitės į gydytoją. Akumuliatoriaus skystis gali sukelti odos sudirginimą ar nudegimus.

## 6) APTARNAVIMAS

- a) Elektros prietaiso priežiūrą ir remontą patikėkite tik kvalifikuotiems specialistams, dalių pakeitimui naudokite tik identiškas dalis. Taip užtikrinsite elektros prietaiso saugumą.

## SUDEDAMOSIOS DALYS IR VALDYMO ĮTAISAI (1 PAV.)

1.	1/4 col. griebtuvas
2.	Sukimo pirmyn ir atgal jungiklis
3.	Rankena
4.	Laikiklio tvirtinimo vieta
5.	Ličio jonų akumuliatorius
6.	Akumuliatoriaus fiksatorius
7.	Įjungimo ir išjungimo jungiklis

## IŠPAKAVIMAS

Atsargiai! Pakuotėje yra aštrių daiktų. Išpakuodami būkite atsargūs. Išimkite iš pakuotės įrankį ir visus jo priedus. Atidžiai patikrinkite ir įsitinkite, kad įrankis geros būklės ir yra visi šioje instrukcijoje išvardyti priedai.

Taip pat įsitinkite, kad visi priedai yra sukomplektuoti. Jeigu kurios nors dalies trūksta, įrankis kartu su priedais turi būti gražintas originalioje pakuotėje pardavėjui.

Neišmeskite pakuotės, laikykite ją saugiai visą garantinio laikotarpio trukmę, po to, jei įmanoma, atiduokite perdirbti arba išmeskite tinkamu būdu. Neleiskite vaikams žaisti su tuščiais plastikiniais maišeliais, nes kyla pavojus uždusti.

## AKUMULIATORIŲ BLOKO ĮKROVIMAS

Įspėjimas! Krauti galima tik naudojant tinkamus 18 V įkroviklius. Kitokių įkroviklių nenaudokite, nes galite sukelti gaisrą, sugadinti įrankį ar patys sunkiai susižaloti.

Siekiant išvengti galimų problemų, šio įrankio akumuliatorių blokas pristatomas tik iš dalies įkrautas. Dėl to jums reikia jį krauti, kol įkroviklio priekyje dešinėje pusėje užsidegs žalia LED lemputė.

Pastaba: pirmą kartą kraunamas akumuliatorius iki galo nebus įkrautas. Krauti reikia kelis kartus (po naudojimo įkraunant dar kartą), kad akumuliatorių blokas visiškai įsikrautų.

Pradžioje perskaitykite saugos instrukcijas, tada krovimo instrukcijas.

Įkroviklį prijunkite prie standartinio 230 V, 50 Hz maitinimo įtampos lizdo; prietaiso priekyje kairėje pusėje užsidegs žalia LED lemputė.

Laidas turi būti nesusisukęs ir nesusinarpliojęs.

Akumuliatorių bloką įdėkite į įkroviklio pagrindą

(atkreipkite dėmesį, kad akumuliatoriaus briaunos yra su iškyšomis, todėl į įkroviklį jį galima įdėti tik vienoje padėtyje). Kraukite tik 60 minučių.

Įkroviklio priekyje dešinėje pusėje užsidega raudona LED lemputė, rodanti, kad vyksta krovimas. Kai akumuliatorius visiškai įkraunamas, užsidega žalia LED lemputė.

Nenaudojamą įkroviklį atjunkite nuo maitinimo įtampos ir laikykite tinkamoje dėžutėje.

Akumuliatoriaus stenkitės nekrauti šaltyje, nes krovimo galia bus nepakankama.

Jeigu akumuliatorių blokus kraunate vieną po kito, tarp krovimų padarykite bent 30 minučių pertrauką, kad įkroviklis atvėstų.





Kai belaidžio įrankio nenaudojate, akumuliatorių bloką visada išimkite ir padėkite saugioje vietoje.

Atsargiai: jeigu kurioje nors krovimo stadijoje nedega nė viena LED lemputė, akumuliatorių bloką iš įkroviklio išimkite, kad jo nesugadintumėte. NEBANDYKITE įdėti kito akumuliatoriaus.



## ĮKROVOS BŪSENA

Norėdami pamatyti, kiek liko akumuliatoriaus įkrovos, paspauskite įkrovos lygio indikatorius mygtuką (2 pav.).

Įkrovos lygio indikatorius	Likusi įkrova
	0-10%
	10-25%
	25-50%
	50-75%
	75-100%

## AKUMULIATORIŲ BLOKO ĮDĖJIMAS

Įspėjimas! Visada išimkite akumuliatorių bloką, kai montuojate įrankio dalis, jį reguliuojate, valote, nešate, gabenate ar nenaudojate. Išėmę akumuliatorių bloką išvengsite atsitiktinio įrankio įjungimo, dėl kurio kiltų pavojus sunkiai susižaloti.

**PASTABA:** kad išvengtumėte sunkių sužalojimų, visada išimkite akumuliatorių bloką, o nešdami ar gabendami įrankį rankas laikykite atokiau nuo jungiklio užrakinimo mygtuko.

Akumuliatorių bloką įdėkite į įrankio pagrindą (3 pav.) (atkreipkite dėmesį, kad akumuliatoriaus briaunos yra su iškyšomis, todėl įdėti galima tik vienoje padėtyje). Prieš pradėdami darbą patikrinkite, ar akumuliatorių blokas įdėtas į vietą ir užsifiksavęs.

Netinkamai įdėję akumuliatorių bloką, galite sugadinti vidines dalis.

## AKUMULIATORIŲ BLOKO IŠĖMIMAS

Paspauskite fikساتorių akumuliatoriaus viršuje (4 pav.). Neatleisdami fikساتoriaus išimkite iš įrankio akumuliatorių bloką.

## GREIČIO REGULIAVIMAS (5 PAV.)

Tiesiog lengvai paspauskite jungiklį, kad suktuvas pradėtų sukintis mažu greičiu. Spausdami stipriau padidinsite suktuvo sukimosi greitį.

Pastaba: naudodami galite išgirsti aukšto dažnio garsą. Nesirūpinkite, tai normalaus jungiklio veikimo rezultatas.

## SUKIMO PIRMYN IR ATGAL JUNGIKLIS

Ši funkcija pasirenkama šliaužiklio tipo jungikliu, įtaisytu virš įjungimo jungiklio (6 pav.). Jei norite pasirinkti suktuvo sukimo kryptį prieš laikrodžio rodyklę, jungiklį iki galo pastumkite į kairę pusę. Jei sukimo kryptį norite pakeisti į priešingą (pagal laikrodžio rodyklę), jungiklį iki galo pastumkite į dešinę pusę.

Pastaba: kad suktuvo neįjungtumėte netyčia, kaip apsauginė priemonė numatyta ir neutrali sukimo pirmyn ir atgal jungiklio padėtis; jį reikia pastumti į vidurinę padėtį.

Atsargiai: kad nesugadintumėte krumpliaračių, prieš keisdami sukimo kryptį visada leiskite griebtuvui visiškai sustoti.

Pastaba: suktuvas nesisuks, kol sukimo krypties jungiklio nenustatysite į kraštinę kairiąją ar dešiniąją padėtį.

Suktuvu ilgą laiką nedirbkite nustatę mažą sukimo greitį. Nuolat sukdamasis mažu greičiu, suktuvas gali perkaisti. Jeigu taip atsitinka, suktuvą atvėsinkite, paleisdami jį visu greičiu be apkrovos.

## ĮMONTUOTASIS GRIEBTUVAS

Įrankyje įmontuotas griebtuvas. Į jį galima įdėti 1/4 colio šešiakampius atsuktuvų antgalius.

## ANTGALIŲ ĮDĖJIMAS

Atjunkite įrankio įjungimo jungiklį, sukimosi krypties jungiklį nustatydami į vidurinę (neutralią) padėtį.

Griebtuvą pastumkite į priekį ir laikykite šioje padėtyje.

Statmenai į griebtuvą įdėkite antgalį.

Griebtuvą lėtai atitraukite atgal ir atleiskite (7 pav.).

## ANTGALIŲ IŠĖMIMAS

Atjunkite įrankio įjungimo jungiklį, sukimosi krypties jungiklį nustatydami į vidurinę (neutralią) padėtį.

Griebtuvą pastumkite į priekį ir laikykite šioje padėtyje.

Antgalį ištraukite statmenai iš griebtuvo.

ĮSPĖJIMAS: prieš įjungdami smūginį atsuktuvą patikrinkite, ar antgalis tvirtai užsifiksavo griebtuve. Priešingu atveju galite sunkiai susižaloti.

ĮSPĖJIMAS: nesukite varžtų ten, kur po paviršiumi gali būti paslėptų elektros laidų. Įrankio metalinei daliai prisilietus prie laido, kuriuo teka elektros srovė, joje gali atsirasti įtampa ir naudotojas gali patirti elektros smūgį. Jeigu reikia įsukti varžtą toje vietoje, kur gali būti paslėptų elektros laidų, dirbdami įrankį visada laikykite paėmę už izoliuotų jo dalių (rankenos), kad nepatirtumėte elektros smūgio.

ATSARGIAI: šio smūginio atsuktuvo negalima naudoti kaip gręžtuvo.



## DIRŽO SAVARŽOS TVIRTINIMAS

Prieš uždėdami diržo sąvaržą, sukimo į priekį ir atgal mygtuką nustatykite į vidurinę padėtį, arba įrankį išjunkite ir nuimkite akumuliatorių bloką.

Kad sumažintumėte sunkaus susižalojimo pavojų, nekabinkite įrankio virš galvos ir nekabinkite ant sąvaržos kitų daiktų. Įrankio diržo sąvaržą kabinkite tik prie darbinio diržo.

Kabindami ar keisdami diržo sąvaržą, naudokite tik pridedamą varžtą. Varžtą tvirtai priveržkite kryžminių atsuktuvu.

Diržo sąvaržą tuo pačiu pridedamu varžtu galima prikabinti prie bet kurios įrankio pusės, kad tiktų ir dešiniarankiams, ir kairiarankiams.

Norint diržo sąvaržą perkelti, atsukite sąvaržą laikantį varžtą ir perkelkite jį į priešingą pusę. Varžtą vėl tvirtai priveržkite.

## VARŽTŲ ĮSUKIMAS IR ATSUKIMAS

Nustatykite reikiamą sukimo krypties jungiklio padėtį.

Viena ranka laikykite smūginį atsuktuvą.

Įdėkite antgalį į varžto galvutės lizdą ir lėtai paspauskite įjungimo jungiklį. Pradėkite sukti lėtai, kad galėtumėte kontroliuoti procesą.

Varžtą sukant įsijungia ir smūginė funkcija.

## TECHNINĖ PRIEŽIŪRA

**ĮSPĖJIMAS!** Visada išimkite akumuliatorių bloką, kai montuojate įrankio dalis, jį reguliuojate, valote ar nenaudojate. Išėmę akumuliatorių bloką išvengsite atsitiktinio įrankio įjungimo, dėl kurio kiltų pavojus sunkiai susižaloti.

Paprastai šio elektrinio įrankio nebūtina techniškai prižiūrėti; tereikia retsykais išvalyti variklio korpuso vėdinimo angas. Jeigu įrankis sugenda, jį remontuoti gali tik įgaliotas elektrinių įrankių techninės priežiūros atstovas. Plastikinių dalių nevalykite tirpikliais. Įvairūs tirpikliai paprastai pažeidžia plastikinių medžiagų paviršių. Nešvarumus, dulkes, alyvą, tepalą ir pan. valykite švariomis šluostėmis.

**Įspėjimas!** Saugokite, kad neišteptumėte plastikinių dalių stabdžių skysčiais, benzinu, naftos produktais, skvarbiomis alyvomis ir pan. Cheminės medžiagos plastiką gali pažeisti, susilpninti ar sunaikinti ir galite sunkiai susižaloti.

## TECHNINĖS SPECIFIKACIJOS

Įtampa	18 V nuolatinė srovė
Variklio sūkių skaičius be apkrovos	0–3000 min <sup>-1</sup>
Smūgių skaičius	0–3000 smūgių/min.
Griebtuvas	1/4 col.
Maksimalus sukimo momentas	158 Nm
Garso slėgio lygis	L <sub>pA</sub> 82 dB(A) K=3dB(A)
Garso galios lygis	L <sub>WA</sub> 93 dB(A) K=3dB(A)
Vibracijos lygis	8,15 m/s <sup>2</sup> , K=1,5m/s <sup>2</sup>

## SIMBOLIAI

Jūsų įrankio techninių duomenų plokštelėje gali būti pateikta simbolių. Jie žymi svarbią informaciją apie gaminį ar nurodymus dėl jo naudojimo.



Naudoti klausos apsaugos priemonės.  
Dėvėti apsauginius akinius.  
Naudoti kvėpavimo takų apsaugos priemonės.



Li-ion

Sudėtyje yra ličio jonų.



Atitinka reikiamus saugos standartus.

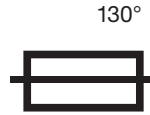

Terminė sąsaja su darbine temperatūra.



Skaityti naudojimo instrukciją.



Netinkamos naudoti elektros įrangos negalima išmesti kartu su buitėmis atliekomis. Prašome pristatyti į specialius surinkimo ir perdirbimo punktus. Daugiau informacijos apie perdirbimą suteiks vietos valdžios institucijos arba parduotuvės, kurioje įsigijote šį gaminį, atstovas.



Gaminys atitinka Direktyvos dėl tam tikrų pavojingų medžiagų naudojimo elektros ir elektroninėje įrangoje apribojimo reikalavimus.



Bendrasįspėjimas

## APLINKOSAUGA

Informacija dėl elektros ir elektronikos prietaisų utilizavimo apsaugant aplinką nuo kenksmingų veiksnių (WEEE direktyva).

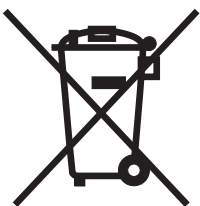

Šis simbolis matomas ant produkto arba jį lydinčios dokumentacijos nurodo, kad panaudoti ir nebeeksploatuojami elektriniai ir elektroniniai prietaisai neturi būti išmetami kartu su buitėmis atliekomis. Siekiant tinkamai utilizuoti, pakeisti, atstatyti arba perdirbti elektros prietaisus, juos būtina pristatyti į specialius surinkimo punktus, kur jie priimami nemokamai. Tam tikrose šalyse, tokius prietaisus galima grąžinti prietaisų pardavusiai kompanijai, jei įsigijamas analogiškas naujas prietaisas. Tinkamas elektros prietaisų utilizavimas padeda išsaugoti vertingus resursus ir apsaugo žmonių sveikatą ir aplinką nuo bet kokios potencialios neigiamos įtakos, kuri gali atsirasti jei prietaisas bus netinkamai naudojamas arba utilizuojamas. Prašome susisiekti su vietiniais specialistais, kurie jums nurodys artimiausio specialiojo surinkimo punkto koordinatas. Už netinkamą ir šalyje galiojančių taisyklių neatitinkantį elektros prietaisų utilizavimą taikomos nuobaudos.

## KLIENTAMS EUROPOS SĄJUNGOS RIBOSE.

Jei pageidaujate išmesti elektrinę arba elektroninę įrangą, prašome susisiekti su mūsų įrangos platintojais ar tiekėjais dėl platesnės informacijos.

## Informacija dėl įrangos utilizavimo šalyse, nepriklausančiose Europos Sąjungai.

Šis simbolis galioja tik Europos Sąjungos šalių ribose.

Jei pageidaujate atsikratyti šio prietaiso, prašome susisiekti su vietinėmis institucijomis arba prekių pardavimo kompanija ir sužinoti legalų prietaiso utilizavimo būdą.

**Declaration of compliance EEC**  
**Vaatimustenmukaisuusvakuutus ETY**  
**Försäkran om överensstämmelse med EEC**  
**EEC samsvarserklæring**  
**Atbilstības deklarācija EEK**  
**EEB atitikmens deklaracija**  
**Vastavusdeklaratsioon EMÜ**  
**Декларация о соответствии нормам ЕЭС**

WE DECLARE THAT THE FOLLOWING PRODUCT  
VAKUUTAMME, ETTÄ SEURAAVA TUOTE  
VI INTYGAR ATT FÖLJANDE PRODUKT  
VI BEKREFTER AT DETTE PROUKTET  
PAZIŅOJAM, KA ŠIS PRODUKTS  
MES PATVIRTINAME, KAD ŠIS PRODUKTAS  
KINNITAME, ET JÄRGNEV TOODE  
МЫ ЗАЯВЛЯЕМ, ЧТО СЛЕДУЮЩЕЕ ИЗДЕЛИЕ

**FXAJD5083**

WAS BUILT IN COMPLIANCE WITH THE FOLLOWING DISPOSITIONS  
ON VALMISTETTU SEURAAVIA MÄÄRÄYKSIÄ NOUDATTAEN  
TILLVERKATS I ENLIGHET MED FÖLJANDE STANDARD  
ER PRODUSERT I HHT FØLGENDE STANDARDER  
IR IZGATAVOTS SASKAŅĀ AR ŠIEM NOTEIKUMIEM  
SUKURTAS SUTINKAMAI SU TOLIAU IŠVARDINTOMIS NUOSTATOMIS  
KONSTRUEERITI VASTAVALT JÄRGMISTELE STANDARDITELE  
СКОНСТРУИРОВАНО В СООТВЕТСТВИИ СО СЛЕДУЮЩИМИ ПОЛОЖЕНИЯМИ

**2006/42/EC 2014/30/EU 2011/65/EU**

**STANDARD:**

**EN60745-1 EN60745-2-2; EN55014-1 EN55014-2**

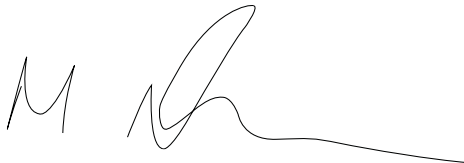

**Mark Shannon**

Quality Director

Laadunvarmistuksen tarkastaja

Kvalitetssäkringskontroll

Kvalitets Direktør

Kvalitātes apliecinājuma kontrolieris

Kokybės užtikrinimas

Kvaliteedi tagamise kontroll

Контролер качества

NAP BRANDS LTD. Napier House, Unit 7, Corunna Court, Warwick, United Kingdom CV34 5HQ

RSNUTOOL. 3rd Floor, Building 5, 289 Bi Sheng Road, Shanghai High-Tech, Shanghai 201204

Manufactured for • Valmistuttaja • Tillverkadför • Produsert for • Toode tud  
• Ražošanas pasūtītājs • Kienoužsākymupagaminta • Kesko Corporation Group Companies,  
Satamakatu 3, FI-00160 Helsinki, Finland. © Rautakesko 2016. Made in China  
Изготовлено для Компаний КЕСКО ГРУП, Финляндия, Хельсинки, Сатамакату 3,  
ФИ-00160 Раутакеско 2016. Сделано в Китае.

