

## Ennen tapetointia

Tutustu tilaamaasi tuotteeseen. Leikkaa vuodat rullasta merkkiviivoja pitkin ja aseta ne rinnakkain tarkastaaksesi, että kuvio sovittuu oikein eikä tuotteessa ole muutakaan vikaa. Jos havaitset virheen, älä aloita asennusta vaan ota yhteyttä jälleenmyyntipisteeseen.

## Kiinnitysaine

Kuitutapeteille tarkoitetut kiinnitysaineet ; kuituliima tai –liisteri.

## Tarvitsemasi työvälineet



Lyijylanka / vatupassi  
(väline, jolla varmistat, että kuvatapetti tulee suorana seinälle)



Lyijykynä

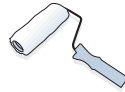

Tela

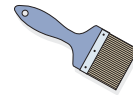

Pensseli  
(nurkat, katon – ja lattianrajat)

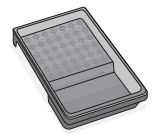

Liisteriastia

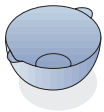

Astia puhdasta vettä



Pehmeä sieni tai rätти  
(älä hankaa tuotetta,  
käytä puhdasta vettä)



Lasta tai tapettiharja

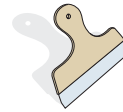

Linjari ( ylä- ja alareu-  
nojen puhtaaksileik-  
kausta varten )

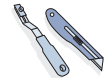

Tapettiveitsi

## Aloita tapetointi

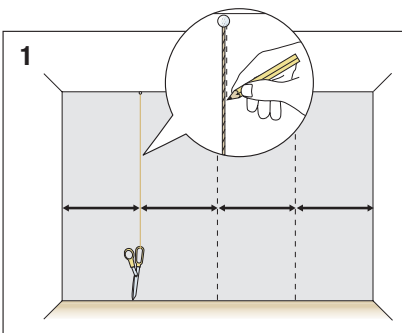

1. Tee merkkilinja 45 cm vasemmasta aloitusreunasta. Voit halutessasi merkitä myös muut merkkilinjat seinälle.

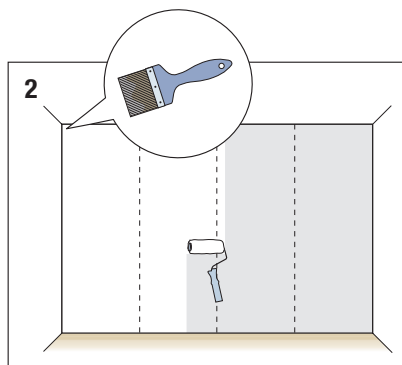

2. Levitä riittävästi kiinnitysainetta seinälle n. 2-3 vuoden leveydelle (90-135 cm). Varmista, että seinä on liisteröity ohuelti ja tasaisesti joka paikassa. Liisteröimättömät kohdat voivat jättää kuplia tapetin pinnalle. Käytä pensseliä paikkoihin, joihin telalla ei ylety.



3. Varmista vielä, että vuodat ovat menossa seinälle oikean suuntaisina.

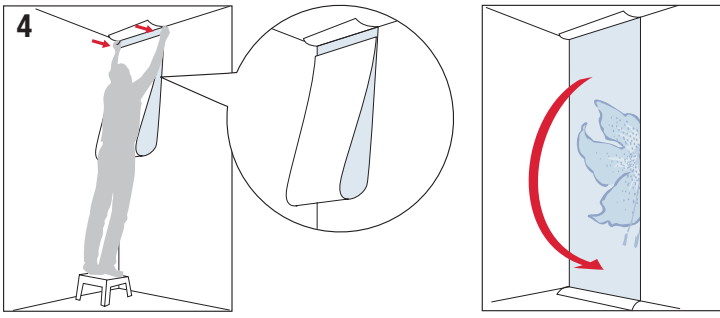

**4.** Vie vuotia SEINÄLLE taittamalla ne kevyesti keskeltä. Tämä helpottaa liikuttamista sekä estää liisterin pääsyä tapetin etupintaan. Kiinnitä vuota yläosastaan liisteröityyn seinään, varmista suoruus ennen kuin vapautat vuodan alaosan seinälle.

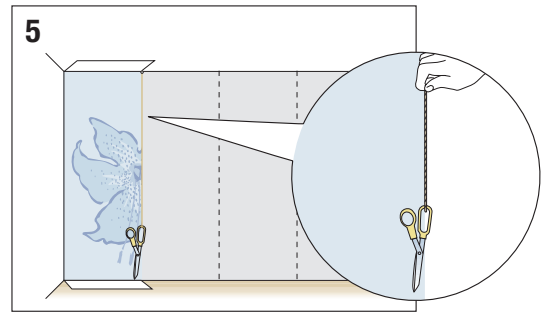

**5.** Ennen kuin tasaat vuodan lastalla seinään varmista, että sekä yläosa että alaosa ovat suorassa linjassa. Mikäli vuota ei asettunut suoraan seinälle, irrota koko vuota ja aloita uudelleen (lisää tarvittaessa liisteriä seinään). Älä venytä vuotaa saadaksesi saumat / linjat kuntoon.

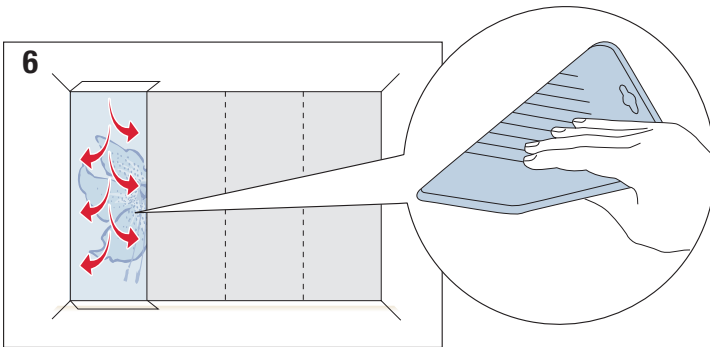

**6.** Käytä lastaa tai tapettiharjaa tasoittaaksesi vuodan kiinni alustaan. Poista ylimääräiset liisterit ja ilmakuplat. Pidä lasta / harja puhtaana poistamalla siitä liisterijäämät. Tasoita vuodat ylhäältä alas ja keskeltä sivuille.

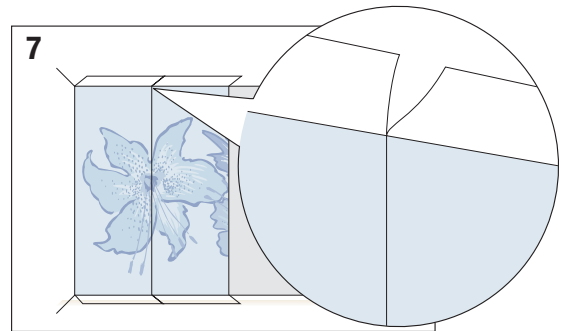

**7.** Jatka seuraavan vuodan kiinnityksellä asettamalla vuodat puskusaumaan keskenään. Huolehdi että etenkin vuotien reuna-alueella on riittävästi liisteriä, jotta tapetti / saumat kiinnittyvät moitteettomasti.

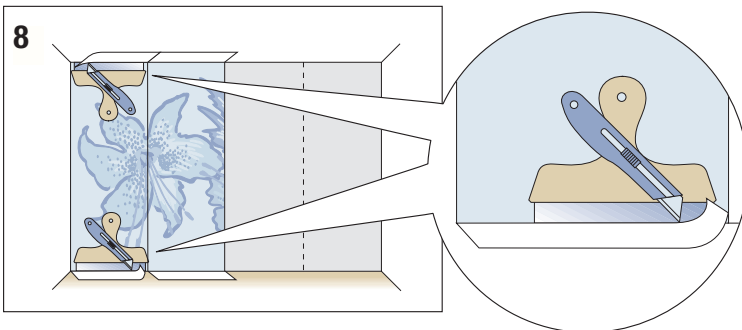

**8.** Leikkaa ylä- ja alareunat puhtaksi. Käytä apunasi linjaria suoruuden varmistamiseksi. Huolehdi aina, että tapettiveitsi on hyvässä terässä.

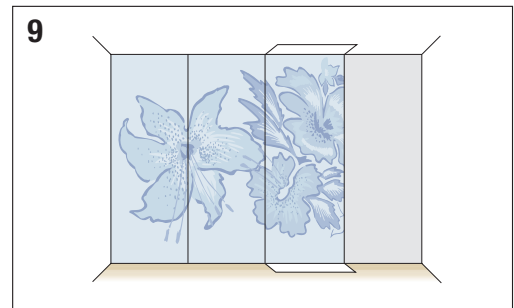

**9.** Jatka, kunnes kuvatapettiseinäsi on valmis.

## Kysymyksiä ja vastauksia

### Pyyhi pois liisterijäämät

Tapetointia tehdessä liisteriä / liimaa joutuu myös tapetin etupinnalle. Pyyhi liisteritahrat kauttaaltaan pois heti tapetin pinnalta. Älä hankaa, vaan huolehdi sienen/rätin riittävästä kosteudesta ja puhtaudesta.

### Tapetissa pientä kuplaa

Juuri asennettu tapetti on usein alkuun hiukan kuprulla jostakin kohtaa, mutta pienet kuplat häviävät n. 24 tunnin kuluessa.

### Ilmastointi

Sulje ilmastointilaitteet huoneessa, mutta älä myöskään pidä tilaa täysin suljettuna. Lämpötilan on hyvä olla vähintään +18 C

### Saumat pystyssä, kuplia, rakoja saumoissa

Nämä virheet eivät johdu tapetista, vaan asennustyöstä, käytetystä liisteristä tai sen määrästä. Vialliset tuotteet (virhe painatuksessa tai muu selkeä tuotevirhe) korvataan uusilla. Kesko ei vastaa syntyneistä välillisistä kustannuksista; kuten työkustannuksista, viivästymiskuluista tms.

### Tapetointi kipsi – tai muille huokoisille pinnoille

Huokoiset levyпинnat on hyvä pohjamaalata tai esiliisteröidä. Käsittelemätön huokoinen pinta imee liisterin sisäänsä ja aiheuttaa kiinnitysongelmia.

### Tapetointi lasikuitutapetin päälle tai muulle kohopinnalle

Pinnat on tasoitettava ennen tapetointia

### Pohjan väri

Huolehdi, että seinän pohjaväri on neutraali ja tasavärinen. Tummissa tapeteissa ainakin saumankohdat on hyvä maalata tummalla värillä.

### Tasainen alusta

Tasoita tai poista tekstiilitapetit, vinylitapetit tai kohopinnaiset tapetit ennen valokuvatapetin asennusta.

### Tapetointi maalatulle alustalle

Huolehdi, että pohjamaali on kuitutapettialustaksi soveltuva. Pese ja karhenna maalattu pohja tarvittaessa.