

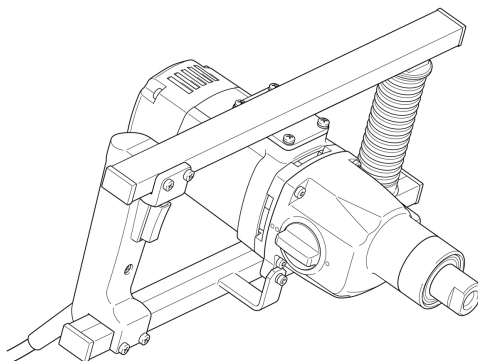

GB	Hand-Held Mixer	Original Instructions
S	Handhållen Mixer	Originalinstruktioner
N	Håndholdt mikser	Originalinstruksjoner
FIN	Käsisekoitin	Valmistajan käyttöohjeet
LV	Rokas maisītājs	Orģinālā lietošanas instrukcija
EE	Segur	Originaaljuhendi tõlge
LT	Rankinis maišytuvas	Instrukcijos
RUS	Ручной смеситель	Оригинальная инструкция

UT 1401



UT 1600

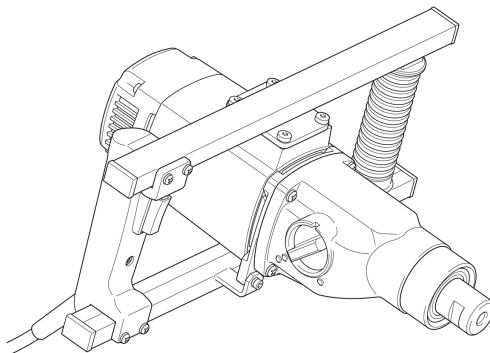

Technical data





		UT 1401		UT 1600	
Rated voltage:		110 V ~	230 V ~	110 V ~	230 V ~
Power input:		1050 W	1300 W	1500 W	1800 W
No load speed:	I	0–410 rpm	0–400 rpm	0–450 rpm	0–440 rpm
	II	0–740 rpm	0–730 rpm	0–1000 rpm	0–970 rpm
Frequency:		50 Hz			
Tool holder:		M 14			
Safety class:		II			
Safety degree:		IP 20			
Weight according to EPTA Procedure 01/2003:		5,5 kg		7,1 kg	

This manual shall be subject to modification without prior notice in the course of developments and technical progress.

Note: The technical data may differ depending on the country.

Symbols

The following symbols are used for the equipment. It is important to know their meaning before you use the tool.

	Read instructions
	Work with concentration and care. Keep your workplace clean and avoid hazardous situations.
	Precautions shall be taken to protect operators.
	Double protective insulation

Intended use

The mixer **UT 1401** is used to stir and mix prefab plaster, gypsum, lime, concrete and other building materials of medium and high viscosity in batches up to 50 kg. The diameter of the stirrers that are used should not exceed 140mm.

The mixer **UT 1600** is designed for use in mixing material of high viscosity, such as prefab mortar and plaster, cement, lime, concrete, quartz-filled epoxy resins, screed, pastes, sealing compounds as well as gypsum and granulates in batches up to 80 kg. The diameter of the mixing agitators must not exceed a value of 180mm.

The user shall be responsible for damages caused by inappropriate use.

Generally accepted accident prevention regulations and the safety instructions enclosed shall be observed.

Power supply

The machine shall only be connected to the voltage stated on the type plate and it only works with single-phase AC voltage. It is provided with double protective insulation according to European standards and thus, it may be also connected to sockets without ground cable.

Do only use extension cables with sufficient cross section. A cross section that is too small may lead to excessive loss of power and overheating of the tool and the cable.

Safety Instructions

WARNING!

Read all safety warnings and all instructions.

Failure to follow the warnings and instructions may result in electric shock, fire and/or serious injury.

Save all warnings and instructions for future reference.

ADDITIONAL SAFETY RULES FOR THIS MACHINE:

1. If the connecting cable is damaged or cut during work, do not touch it and immediately disconnect the power plug. In any case, do not work with the tool if the connecting cable is damaged.
2. The tool should not be humid and it should not be operated in a humid environment.
3. Do not use the tool to mix explosive or easily inflammable substances and do not use it in areas close to these substances.
4. Do not use the cable to carry the tool.
5. Do always inspect the tool, the cable and the plug before using it. Repairs shall only be carried out by an expert. The plug shall only be connected to the socket if the tool is switched off.
6. Do only operate the tool outdoor with a residual current circuit breaker with a maximum of 30 mA.
7. Do not leave the hand-held mixer running unattended.
8. Do disconnect the power plug and check if the hand-held mixer is switched off when it is left unattended, e.g. during assembly and disassembly work, voltage drop, insertion and/or assembly of accessories.
9. Do switch off the tool if it stops to operate due to whatever cause in order to avoid a sudden start of operation when it is unattended.
10. Do always lead the cable away behind the tool.
11. Do not use the tool if a part of the housing and/or the switch, cable or plug is damaged.
12. Power tools shall be inspected by an expert regularly.
13. Do not touch rotating parts.
14. Be careful with long hair. Do not wear loose clothing.
15. Do not manipulate the tool.
16. Do ensure that the handle bars are dry, clean and free from oil and grease.
17. When the tool is operated manually, make sure that you always hold the tool with both hands and you stand in a firm position. Be aware of the reaction moment of the tool.

18. Hold power tool by insulated gripping surfaces, when performing an operation where the cutting accessory may contact hidden wiring or its own cord. Cutting accessory contacting a “live” wire may make exposed metal parts of the power tool “live” and could give the operator an electric shock.

Operating the machine

Wrong use may result in damages. Therefore, the following instructions shall always be observed:

Use stirrers recommended by the manufacturer (maximum diameter: 140 mm (UT1401), 180 mm (UT1600) with M14 thread).

Do not overload the machine in a way that causes a standstill.

Tool change

Caution!

Do always remove the power plug before carrying out any work on the tool.

You may catch your fingers when inserting the tool. Therefore, do always wear protective gloves when changing tools.

The work spindle of the tool is provided with a M14 internal thread.

Keep thread and front surfaces clean. Do use a SW 22 (UT 1401) or SW 27 (UT 1600) spanner to remove the stirrer and to hold up the work spindle.

Switching the machine on and off

Short-Time Operation

Starting the machine: Press on/off switch

Stopping the machine: Release on/off switch

Permanent Operation

Starting the machine: Press on/off switch and while keeping it pressed, engage the lock button

Stopping the machine: Press on/off switch again and release it

The mixer has an electronic switch in order to regulate the speed level by keystrokes.

It is recommended to only use it when the machine is started or stopped in order to avoid splashing material. If the continuous mode is operated with reduced speed, it leads to overstress because the machine is not provided with enough cooling air and overheating will occur significantly faster.

Speed Selection

The machine is equipped with a mechanical two-speed gearbox. Select the required speed by rotate the gear selector. The position of the lower speed is in direction of the working spindle. Change the speed only when the machine is not running, and support the speed-changing by slightly rotating the work spindle.

Care and Maintenance

Repairs shall only be carried out by qualified staff trained and experienced in this area. The tool shall be inspected by a skilled electrician after every repair. The power tool is designed to require only a minimum of maintenance and care. However, the following work shall be carried out and/or the following parts shall be inspected regularly:

- Do always keep the power tool and the ventilation slots clean.
- Make sure that no foreign objects get into the power tool.
- If the tool breaks down, the repair shall only be carried out by an authorised shop.

Information on noise and vibration

Measured values determined according to EN 60745

The A-weighted noise level of the tool is typically:

	UT 1401	UT 1600	
		110 V ~	230 V ~
Sound pressure level (L_{PA})	86 dB(A)	85 dB(A)	87 dB(A)
Sound power level (L_{WA})	97 dB(A)	96 dB(A)	98 dB(A)
Uncertainty K	3 dB	3 dB	

Wear ear protection!

	UT 1401	UT 1600	
		110 V ~	230 V ~
Hand-arm vibration	0,5 m/s ²	0,75 m/s ²	1,03 m/s ²
Uncertainty K	1,5 m/s ²	1,5 m/s ²	

Measured values determined according to EN 60745

The vibration emission level indicated in these instructions has been measured in accordance with a standardised test method given in EN 60745 and can be used to compare one tool with another. It is also suitable for a preliminary evaluation of the vibration emission level.

The vibration emission level set out in these instructions presents the main applications of the power tool. If the power tool is used for other applications or with different tools or if maintenance is not sufficient, the vibration emission level may vary. This may lead to a significantly higher vibration emission level during the whole working period.

In order to be accurate, an estimation of the level of exposure to vibration should also take into account the times when the tool is switched off and when it is running but not actually used. This may significantly reduce the level of exposure to vibration during the whole working period.

Additional protective measures in order to protect the operator from vibration effects, e.g. maintenance of power tools and tools, keeping hands warm, organisation of work processes, shall be determined.

Environmental Protection

Only for EU countries

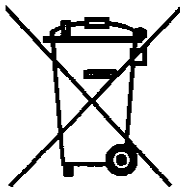

In observance of the European Directive 2012/19/EC on waste electrical and electronic equipment and its implementation in accordance with national law, electric tools that have reached the end of their life must be collected separately and returned to an environmentally compatible recycling facility.

For European Countries only

EC Declaration of Conformity

Makita declare that the following Makita Machine(s):

Designation of Machine: Hand-Held Mixer

Model No / Type: UT 1401 / UT 1600

Are of series production and

Conforms to the following European Directives:

2011/65/EU; 2004/108/EC until 19.04.2016; 2014/30/EU from 20.04.2016;
2006/42/EC

And are manufactured in accordance to the following standards or standardised Documents:

EN 60745-2-1:2010

EN 60745-1:2009+A11:2010

In observance of European Directive on waste electrical and electronic equipment and its implementation in accordance with national law.

The Technical Documentation is kept by:

Makita, Jan-Baptist Vinkstraat 2, 3070, Belgium

18.11.2015

Yasushi Fukaya

Director

Makita, Jan-Baptist Vinkstraat 2, 3070 Belgium

SVENSKA

Tekniska data





		UT 1401		UT 1600	
Märkspänning:		110 V ~	230 V ~	110 V ~	230 V ~
Ineffekt:		1050 W	1300 W	1500 W	1800 W
Tomgångsvarvtal:	I	0-410 min ⁻¹	0-400 min ⁻¹	0-450 min ⁻¹	0-440 min ⁻¹
	II	0-740 min ⁻¹	0-730 min ⁻¹	0-1000 min ⁻¹	0-970 min ⁻¹
Frekvens:		50 Hz			
Verktygshållare:		M 14			
Skyddsklass:		II			
Säkerhetsgrad:		IP 20			
Vikt enligt EPTA förfarande 01/2003:		5,5 kg		7,1 kg	

Denna handbok kommer att bli föremål för ändringar utan föregående meddelande i samband med utveckling och tekniska framsteg.

Obs: Tekniska data kan variera beroende på land.

Symboler

Följande symboler används för utrustningen. Det är viktigt att känna till vad de betyder innan du använder verktyget.

	Läs instruktionerna
	Arbeta med koncentration och omsorg. Håll din arbetsplats ren och undvik farliga situationer.
	Försiktighetsåtgärder skall vidtas för att skydda användare.
	Dubbel skyddande isolering

Avsedd användning

Mixern **UT 1401** används för att röra om och blanda prefabricerad puts, gips, kalk, betong och andra byggmaterial med medelhög och hög viskositet i omgångar upp till 50 kg. Diametern hos omrörarna som används bör inte överstiga 140mm.

Mixern **UT 1600** är avsedd för blandning av material med hög viskositet, såsom prefabricerat murbruk och puts, cement, kalk, betong, kvarts-fyllda epoxihartser, fogmassa, pastar, tätningsföreningar samt gips och granulat i omgångar upp till 80 kg. Diametern hos blandningsomrörarna får inte överstiga ett värde av 180 mm.

Användaren skall ansvara för skador som orsakas av felaktig användning.

Allmänt accepterade regler för förebyggande av olyckor och medföljande säkerhetsinstruktioner skall följas.

Strömförsörjning

Maskinen får endast anslutas till den spänning som anges på typskylten och den fungerar bara med enfas växelspänning. Den är försedd med dubbel skyddande isolering enligt europeiska standarder och därmed kan den också vara ansluten till uttag utan jordkabel.

Använd endast förlängningskablar med tillräckligt tvärsnitt. Ett tvärsnitt som är alltför litet kan leda till överdriven effektförlust och överhettning av verktyget och kabeln.

Säkerhetsföreskrifter

VARNING!

Läs noga igenom alla anvisningar.

Fel som uppstår till följd av att anvisningarna nedan inte följts kan orsaka elstöt, brand och/eller allvarliga kroppsskador.

Förvara alla varningar och anvisningar för framtida bruk.

YTTERLIGARE SÄKERHETSREGLER FÖR DENNA MASKIN:

1. Om anslutningskabeln skadas eller kapas under arbetet, rör den inte och dra omedelbart ur kontakten. I varje fall, arbeta inte med verktyget om anslutningskabeln är skadad.
2. Verktyget bör inte vara fuktigt och det bör inte användas i en fuktig miljö.
3. Använd inte verktyget för att blanda explosiva eller lättantändliga ämnen och använd det inte i områden nära dessa ämnen.
4. Använd inte kabeln för att bära verktyget.
5. Inspektera alltid verktyget, kabeln och kontakten innan du använder det. Reparationer får endast utföras av en fackman. Kontakten får endast anslutas till uttaget om verktyget är avstängt.
6. Använd endast verktyget utomhus med en jordfelsbrytare med högst 30 mA.
7. Lämna inte den handhållna mixern i drift utan uppsikt.
8. Koppla ur elkontakten och kontrollera om den handhållna mixern är avstängd när den lämnas obevakad, t.ex. vid monterings- och demonteringsarbete, spänningsfall, insättning och/eller montering av tillbehör.
9. Stäng av verktyget om det slutar att fungera på grund av vilken orsak som helst för att undvika en plötslig driftsstart när den är obevakad.
10. Led alltid bort kabeln bakom verktyget.
11. Använd inte verktyget om en del av höljet och/eller omkopplaren, kabeln eller kontakten är skadade.
12. Elverktyg ska inspekteras av en expert regelbundet.
13. Rör inte roterande delar.
14. Var försiktig med långt hår. Bär inte löst sittande kläder.
15. Manipulera inte verktyget.
16. Säkerställ att handtagen är torra, rena och fria från olja och fett.
17. När verktyget används manuellt, se till att du alltid håller verktyget med båda händerna och att du står i en fast position. Var medveten om verktygets reaktionsmoment.
18. Håll elverktyget i de isolerade greppytorna, när du utför ett arbete där skärtillbehör kan kontakta dolda elledningar eller egen sladd. Skärtillbehör som kontaktar en strömförande ledning kan göra utsatta metalldelar på verktyget strömförande och kan ge användaren en elektrisk stöt.

Användning av maskinen

Fel användning kan resultera i skador. Därför ska följande anvisningar alltid följas:

Använd omrörare som rekommenderas av tillverkaren (största diameter: 140 mm (UT1401), 180 mm (UT1600) med M14 gänga).

Överbelasta inte maskinen på ett sätt som orsakar stillestånd.

Verktygsbyte

Varning!

Ta alltid ut kontakten innan du utför något arbete på verktyget.

Du kan fastna med fingrarna när du sätter i verktyget. Därför, bär alltid skyddshandskar vid byte av verktyg.

Arbetsaxeln på verktyget är försett med en M14 invändig gänga.

Håll tråden och främre ytorna rena. Använd en SW 22 (UT 1401), SW 27 (UT 1600) nyckel för att ta bort omröraren och hålla upp arbetsaxeln.

Slå på och stänga av maskinen

Korttidsanvändning

Starta maskinen: Tryck på knappen på/av

Stoppa maskinen: Släpp knappen på/av

Kontinuerlig användning

Starta maskinen: Tryck på knappen på/av och samtidigt som du håller den intryckt, koppla in låsknappen

Stoppa maskinen: Tryck på knappen på/av igen och släpp den

Mixern har en elektronisk omkopplare för att reglera hastigheten genom tangenttryckningar.

Det rekommenderas att bara använda den när maskinen startas eller stoppas för att undvika stänk av material. Om det kontinuerliga läget drivs med reducerad hastighet, leder det till hög påfrestning eftersom maskinen inte är försedd med tillräcklig kylflöde och överhettning sker betydligt snabbare.

Val av hastighet

Maskinen är utrustad med en mekanisk två-växlad växellåda. Välj önskad hastighet genom att trycka in, växla och koppla in. Läget för den lägre hastigheten är i riktning av arbetsaxeln. Ändra hastighet endast när maskinen inte är igång och stöd hastighetsförändringen genom att rotera arbetsaxeln något.

Skötsel och underhåll

Reparationer får endast utföras av kvalificerad personal med utbildning och erfarenhet inom detta område. Verktyget skall inspekteras av en behörig elektriker efter varje reparation. Verktyget är utformat för att kräva endast ett minimum av underhåll och skötsel. Dock skall följande arbeten utföras och/eller följande delar skall kontrolleras regelbundet:

- Håll alltid elverktyget och ventilationsöppningarna rena.
- Se till att inga främmande föremål kommer in i elverktyget.
- Om verktyget går sönder, skall reparationen endast utföras av en auktoriserad verkstad.

Information om buller och vibrationer

Mätvärden beräknade enligt EN 60745

Den A-viktade bullernivån för verktyget är normalt:

	UT 1401	UT 1600	
		110 V ~	230 V ~
Ljudtrycksnivå (L_{PA})	86 dB(A)	85 dB(A)	87 dB(A)
Ljudeffektnivå (L_{WA})	97 dB(A)	96 dB(A)	98 dB(A)
Osäkerhet K	3 dB	3 dB	

Använd hörselskydd!

	UT 1401	UT 1600	
		110 V ~	230 V ~
Hand-arm vibrationer	0,5 m/s ²	0,75 m/s ²	1,03 m/s ²
Osäkerhet K	1,5 m/s ²	1,5 m/s ²	

Mätvärden beräknade enligt EN 60745

Vibrationsavgivningsnivån som anges i dessa anvisningar har mätts i enlighet med en standardiserad testmetod som anges i EN 60745 och kan användas för att jämföra ett verktyg med ett annat. Den är också lämplig för en preliminär bedömning av vibrationsavgivningsnivån.

Vibrationsavgivningsnivån som fastställs i dessa anvisningar presenterar de huvudsakliga tillämpningarna av elverktyget. Om elverktyget används för andra ändamål eller med olika verktyg, eller om underhållet inte är tillräckligt, kan vibrationsavgivningsnivån variera. Detta kan leda till en betydligt högre vibrationsavgivningsnivå under hela arbetspasset.

För att vara exakt, bör en uppskattning av nivån på exponeringen för vibrationer också ta hänsyn till de tider då verktyget är avstängt och när det är igång, men faktiskt inte används. Detta kan avsevärt minska nivån av exponering för vibrationer under hela arbetspasset.

Ytterligare skyddsåtgärder för att skydda användaren från vibrationseffekter, såsom underhåll av elverktyg och verktyg, hålla händerna varma, organisering av arbetsprocesser skall fastställas.

Avfallshantering

Endast för EU-länder

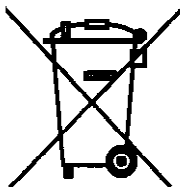

Släng inte elverktyg i hushållsavfall!

Enligt europeiska direktivet 2012/19/EU för kasserade elektriska och elektroniska apparater och dess modifiering till nationell rätt måste obrukbara elverktyg omhändertas separat och på miljövänligt sätt lämnas in för återvinning.

För europeiska länder bara

EG-försäkran om överensstämmelse

Makita försäkrar att följande Makita-maskin(er):

Beteckning på maskin: Handhållen Mixer
Modellnr. / Typ: UT 1401 / UT 1600

Är serieproducerade och

Överensstämmer med följande europeiska direktiv:

2011/65/EU, till 19 april 2016: 2004/108/EG, från 20 april 2016: 2014/30/EU, 2006/42/EG

Och som tillverkas i överensstämmelse med följande standarder eller standardiserade dokument:

EN 60745-2-1:2010

EN 60745-1:2009+A11:2010

Den tekniska dokumentationen förvaras av vår auktoriserade representant i Europa som är:

Makita, Jan-Baptist Vinkstraat 2, 3070, Belgium

18.11.2015



Yasushi Fukaya

Direktör

Makita, Jan-Baptist Vinkstraat 2, 3070 Belgium

NORSK

Tekniske data





		UT 1401		UT 1600	
Nominell spenning:		110 V ~	230 V ~	110 V ~	230 V ~
Inngående strøm:		1050 W	1300 W	1500 W	1800 W
Tomgangs- turtall:	I	0–410 o/min	0–400 o/min	0–450 o/min	0–440 o/min
	II	0–740 o/min	0–730 o/min	0–1000 o/min	0–970 o/min
Frekvens:		50 Hz			
Verktøyholder:		M 14			
Sikkerhetsklasse:		II			
Sikkerhetsgrad:		IP 20			
Vekt i henhold til EPTA Prosedyre 01/2003:		5,5 kg		7,1 kg	

Denne manualen kan bli gjenstand for endringer uten forutgående varsel som følge av utvikling og tekniske framskritt.

Merk: Tekniske data kan være noe forskjellig, avhengig av landet.

Symboler

Følgende symboler brukes for utstyret. Det er viktig å kjenne betydningen deres før du bruker verktøyet.

	Les instruksjonene
	Arbeid med konsentrasjon og omtanke. Hold arbeidsplassen ren og ryddig og unngå faresituasjoner.
	Det må vises forsiktighet for å beskytte brukerne av verktøyet.
	Dobbeltbeskyttende isolasjon

Tiltenkt bruk

Mikseren **UT 1401** brukes for å røre og blande prefabrikkert gips, selenitt, kalk, betong og andre byggematerialer av middels og høy viskositet i mengder på opp til 50 kg. Diameteren på røreverket som brukes må ikke overskride 140 mm.

Mikser **UT 1600** er konstruert for bruk til blanding av materialer med høy viskositet, som prefabrikkert mørtel og gips, sement, kalk, betong, kvartsfyllt epoksyharpiks, rettemasse, sparkelmasse, fugemasse og granulater i mengder på opptil 80 kg. Diameteren på røreverket må ikke overskride 180 mm.

Brukeren vil være ansvarlig for skader som skyldes feilaktig bruk.

Generelt aksepterte ulykkeshindrende forskrifter og vedlagte sikkerhetsinstruks må følges.

Strømtilførsel

Maskinen må bare kobles til et elektrisk anlegg med samme spenning som på typeplaten til maskinen, og bare med enfaset AC-spenning. Den er utstyrt med dobbeltbeskyttet isolasjon i henhold til europeisk standard og vil dermed kunne kobles til kabel og støpsel som ikke er jordet.

Bruk bare skjøteledninger med tilstrekkelig tverrsnitt. Et tverrsnitt som er for tynt kan føre til overdrevent tap av strøm og overoppheting av verktøy og kabel.

Sikkerhetsinstruks

ADVARSEL!

Les gjennom alle advarslene og anvisningene.

Feil ved overholdelsen av advarslene og nedenstående anvisninger kan medføre elektriske støt, brann og/eller alvorlige skader.

Ta godt vare på alle advarslene og informasjonene.

YTTERLIGERE SIKKERHETSREGLER FOR DENNE MASKINEN:

1. Hvis den elektriske ledningen skades eller kappes under arbeid må ikke ledningen berøres, og støpslet må umiddelbart trekkes ut kontakten. Uansett må det ikke arbeides med et verktøy der den elektriske ledningen er skadet.
2. Verktøyet må ikke være fuktig eller brukes i et fuktig miljø.
3. Ikke bruk verktøyet til å blande eksplosive eller lettantennelige substanser, og ikke bruk det i et område nær slike substanser.
4. Ikke bruk den elektriske ledningen til å bære verktøyet.
5. Inspiser alltid verktøyet, den elektriske ledningen og støpslet før verktøyet brukes. Reparasjoner må kun utføres av en ekspert. Støpslet må kun settes inn i den elektriske kontakten når verktøyet er slått av.
6. Bruk kun verktøyet utendørs med en kretsbytter for gjenværende strøm med maksimum 30 mA.
7. Ikke la den håndholdte mikseren kjøre uten tilsyn.
8. Trekk støpslet ut av den elektriske kontakten og påse at den håndholdte mikseren er slått av når den etterlates uten tilsyn, dvs. under monterings- og demonteringsarbeid, spenningsfall, innsetting og/eller sammensetting av tilbehør.
9. Slå av verktøyet dersom det av noen grunn slutter å virke for å unngå en brå start når verktøyet er uten tilsyn.
10. Legg alltid ledningen ut bak verktøyet.
11. Ikke bruk verktøyet dersom deler av huset og/eller bryteren, kabelen eller støpslet er skadet.
12. Elektrisk verktøy må inspiseres av en ekspert med regelmessige mellomrom.
13. Ikke berør roterende deler.
14. Vær forsiktig med langt hår. Ikke bruk løstsittende klær.
15. Ikke manipuler verktøyet.
16. Sørg for at håndtak er tørre, rene og fri for olje og fett.
17. Når verktøyet brukes manuelt må det alltid holdes med begge hender samtidig som du står i en stabil posisjon. Vær klar over reaksjonsmomentet som verktøyet kan avgi.
18. Hold det elektriske verktøyet i de isolerte gripeflatene når tilbehøret kan komme i kontakt med skjulte elektriske ledninger eller sin egen elektriske ledning. Skjæreutstyr som får kontakt med en strømførende ledning kan gjøre

at metallflatene på verktøyet også blir strømførende og dermed gir brukeren elektrisk støt .

Bruk av maskinen

Feil bruk kan føre til skader. Derfor må følgende instruksjoner alltid følges:

Bruk kun røreutstyr som er anbefalt av produsenten (maksimum diameter: 140 mm (UT1401), 180 mm (UT1600) med M14 gjenger).

Ikke overbelast maskinen på en måte som kan føre til at motoren blokkeres.

Skifte av verktøy

Advarsel!

Trekk alltid ut støpslet til den elektriske ledningen før det foretas arbeid på verktøyet.

Fingrene dine kan komme i klem når det settes inn verktøy. Derfor må det alltid brukes beskyttelseshansker når det skiftes verktøy.

Arbeidsspindelen på verktøyet har M14 innvendige gjenger.

Hold gjenger og den fremre overflaten ren. Bruk en SW 22 (UT 1401), SW 27 (UT 1600) fastnøkkel for å fjerne røreutstyret og holde oppe arbeidsspindelen.

Slå maskinen på og av

Kort brukstid

Starting av maskinen: Trykk På/Av-bryter

Stopping av maskinen: Frigjør På/Av-bryter

Permanent drift

Starting av maskinen: Trykk på/av-bryteren og mens den holdes inne aktiveres låseknappen

Stopping av maskinen: Trykk på/av-knappen igjen og frigjør den

Mikseren har en elektronisk bryter for å regulere hastighetsnivået med tastetrykk. Det anbefales at den bare brukes når maskinen startes eller stoppes for å unngå at materialet sprutes ut. Hvis kontinuerlig modus brukes med redusert hastighet vil det kunne føre til overbelastning siden maskinen ikke er utstyrt med kjøleluft, og overoppheting vil inntreffe betydelig raskere.

Hastighetsvelger

Maskinen er utstyrt med en mekanisk to-trinns girkasse. Velg ønsket hastighet ved å trykke inn, skifte og aktivere. Posisjonen til den lavere hastigheten er i retning av arbeidsspindelen. Skift hastighet bare når verktøyet ikke går, og støtt endring av hastigheten ved forsiktig å rotere arbeidsspindelen

Stell og vedlikehold

Reparasjoner må bare utføres av kvalifiserte personer som er opplært i og har erfaring fra dette området. Verktøyet må inspiseres av en kvalifisert elektriker etter hver reparasjon. Det elektriske verktøyet er konstruert til å kreve bare et minimum av vedlikehold og stell. Følgende arbeid må imidlertid foretas og/eller følgende deler inspiseres regelmessig:

- Hold alltid det elektriske verktøyet og ventilasjonsspaltene rene.

- Sørg for at ingen fremmedlegemer trenger inn i det elektriske verktøyet.
- Hvis verktøyet slutter å virke må reparasjonen bare utføres av et autorisert verksted.

Informasjon om støy og vibrasjoner

Målte verdier avgjøres i henhold til EN 60745

Det A-vektede støynivået til verktøyet er typisk:

	UT 1401	UT 1600	
		110 V ~	230 V ~
Lydtrykknivå (L_{PA})	86 dB(A)	85 dB(A)	87 dB(A)
Lydeffektnivå (L_{WA})	97 dB(A)	96 dB(A)	98 dB(A)
Uvisst K	3 dB	3 dB	

Bruk ørebeskyttelse!

	UT 1401	UT 1600	
		110 V ~	230 V ~
Hånd-armvibrasjon	0,5 m/s ²	0,75 m/s ²	1,03 m/s ²
Uvisst K	1,5 m/s ²	1,5 m/s ²	

Målte verdier avgjøres i henhold til EN 60745

Nivået på vibrasjonsutslippet viser at disse verdiene er målt i henhold til den standardiserte testmetoden som er oppgitt i EN 60745 og kan brukes til å sammenligne ett verktøy med et annet. Det egner seg også for preliminær evaluering av vibrasjonsutslippsnivået.

Vibrasjonsutslippsnivået angitt i disse instruksjonene representerer hovedanvendelsesområdene for det elektriske verktøyet. Hvis verktøyet brukes for andre anvendelsesområder eller med andre verktøyer eller ikke er tilfredsstillende vedlikeholdt, vil vibrasjonsutslippsnivået kunne variere. Dette vil kunne føre til betydelig høyere vibrasjonsutslippsnivå gjennom hele arbeidssyklusen.

For å være nøyaktig må beregningen av nivået på eksponering til vibrasjoner også ta hensyn til tiden når verktøyet er slått av og når det er på men faktisk sett ikke brukes. Dette kan gi en betydelig reduksjon i nivået på eksponering mot vibrasjoner under hele arbeidssyklusen.

Ytterligere beskyttende tiltak for å beskytte operatøren mot virkningene av vibrasjoner, som korrekt vedlikehold av verktøy og tilbehør, sørge for å holde hendene varme og organisering av arbeidsprosessen, må besluttes.

Deponering

Kun for EU-land

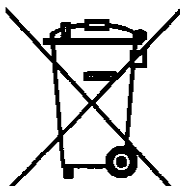

Ikke kast elektroverktøy i vanlig søppel!

Jf. det europeiske direktivet 2012/19/EU vedr. gamle elektriske og elektroniske apparater og tilpassingen til nasjonale lover må gammelt elektroverktøy som ikke lenger kan brukes samles inn og leveres inn til en miljøvennlig resirkulering.

For europeiske land bare

EC deklarasjon av samsvar

Makita erklærer at følgende Makita-maskin(er):

Maskinens oppgave: Håndholdt mikser
Model Nr / Type: UT 1401 / UT 1600

er en serie produkter og

er i samsvar med følgende europeiske direktiver:

2011/65/EU, til 19. april 2016: 2004/108/EC, fra 20. april 2016: 2014/30/EU, 2006/42/EC

Og er produsert i samsvar med med følgende standarder og standardiserte dokumenter:

EN 60745-2-1:2010

EN 60745-1:2009+A11:2010

Den tekniske dokumentasjonen er oppbevart hos den autoriserte representanten i Europa, som er:

Makita, Jan-Baptist Vinkstraat 2, 3070, Belgium

18.11.2015



Yasushi Fukaya

Direktør

Makita, Jan-Baptist Vinkstraat 2, 3070 Belgium

Tekniset tiedot





		UT 1401		UT 1600	
Nimellisjännite:		110 V ~	230 V ~	110 V ~	230 V ~
Ottovirta:		1050 W	1300 W	1500 W	1800 W
Tyhjäkäyntikierrosluku:	I	0–410 min ⁻¹	0–400 min ⁻¹	0–450 min ⁻¹	0–440 min ⁻¹
	II	0–740 min ⁻¹	0–730 min ⁻¹	0–1000 min ⁻¹	0–970 min ⁻¹
Taajuus:		50 Hz			
Työkaluistukka:		M 14			
Turvaluokitus:		II			
Suojausaste:		IP 20			
Paino EPTA:n ohjeen 01/2003 mukaisesti:		5,5 kg		7,1 kg	

Tätä asiakirjaa voidaan muuttaa ilman ennakoilmoitusta tekniikan kehittyessä.

Huomaa: Tekniset tiedot voivat vaihdella maasta riippuen.

Merkit

Laitteesta yhteydessä käytetään seuraavia symboleja. Niiden merkitys on tärkeä tietää ennen työkalun käyttöä.

	Lue ohjeet
	Työskentele huolellisesti. Pidä työpisteesi puhtaana ja vältä vaarallisia tilanteita.
	Käyttäjän tulee suojautua varotoimilla.
	Suojaeristetty laite

Käyttötarkoitus

Sekoitin **UT 1401** on tarkoitettu sekoittamaan esivalmistettua laastia, kipsiä, kalkkia, betonia ja muita keskisuuren tai korkean viskositeetin rakennusaineita enintään 50 kg erissä. Käytettävien sekoittimien halkaisija saa olla enintään 140 mm.

Sekoitin **UT 1600** on suunniteltu korkean viskositeetin materiaalien, kuten valmistaan, sementin, kalkin, betonin, kvartsitärteisten epoksihartsien, silotteiden, tahnojen, tiivisteaineiden sekä kipsin ja granulaattien sekoittamiseen enintään 80 kg erissä. Sekoitinkoukkujen halkaisija ei saa ylittää 180 mm.

Käyttäjä on vastuussa virheellisen käytön aiheuttamista vahingoista.

Laitetta käytettäessä on noudatettava yleisiä onnettomuuden ehkäisyyn tarkoitettuja säädöksiä sekä mukana toimitettavia turvaohjeita.

Virransyöttö

Koneen saa liittää vain tyyppikilvessä merkittyyn jännitteeseen ja se toimii vain yksivaiheisella vaihtovirralla. Se on suojaeristetty eurooppalaisten standardien mukaisesti, joten se voidaan liittää myös maadoittamattomiin pistorasioihin.

Käytä vain jatkojohtoja, joiden poikkileikkaus on riittävän suuri. Liian pieni poikkileikkaus voi johtaa liialliseen tehon menetykseen sekä työkalun ja sähkökaapelin ylikuumentumiseen.

Turvallisuusohjeet

VAROITUS!

Lue kaikki turvallisuus- ja muut ohjeet.

Turvallisuusohjeiden noudattamisen laiminlyönti saattaa johtaa sähköiskuun, tulipaloon ja/tai vakavaan loukkaantumiseen.

Säilytä kaikki turvallisuus- ja muut ohjeet tulevaisuutta varten.

TÄTÄ KONETTA KOSKEVAT LISÄTURVALLISUUSOHJEET:

1. Jos liitäntäkaapeli vioittuu tai katkeaa työn aikana, älä koske siihen ja irrota pistotulppa välittömästi. Älä missään tapauksessa käytä työkalua, jos liitäntäkaapeli on vioittunut.
2. Työkalu ei saa kastua, eikä sitä saa käyttää kosteassa ympäristössä.
3. Älä sekoita työkalulla räjähtäviä tai helposti syttyviä aineita äläkä käytä sitä alueilla, joiden läheisyydessä on näitä aineita.
4. Älä kanna työkalua kaapelista.
5. Tarkista aina työkalu, kaapeli ja pistotulppa ennen niiden käyttöä. Korjaukset tulee antaa asiantuntijan tehtäväksi. Tulpan saa kytkeä pistorasiaan vain kun työkalu on pois päältä.
6. Käytä työkalua ulkona vain jäännösvirtakatkaisijalla, jonka enimmäisarvo on 30 mA.
7. Älä jätä käsisekoitinta käymään ilman valvontaa.
8. Irrota pistoke pistorasiasta ja tarkista, että laite on pois päältä, jos laite jää ilman valvontaa tai esim. kokoonpano- ja purkamistyön aikana, jännitteen aleneman aikana sekä lisälaitteiden liittämisen ja/tai kokoonpanon aikana.
9. Kytke aina työkalu pois päältä, jos se lopettaa toimintansa mistä tahansa syystä, jotta vältetään laitteen äkillinen käynnistyminen valvomattomana.
10. Ohjaa aina kaapeli pois päin laitteen takapuolelta.
11. Älä käytä työkalua, jos jokin kotelon osa ja/tai kytkin, kaapeli tai pistoke on vioittunut.
12. Asiantuntijan tulee tarkistaa sähkötyökalut säännöllisesti.
13. Älä koske pyöriiviin osiin.
14. Ole varovainen, jos hiuksesi ovat pitkät. Älä käytä löysää vaatetusta.
15. Älä muokkaa työkalua.
16. Varmista, että kahvat ovat kuivat ja puhtaat eikä niissä ole öljyä tai rasvaa.
17. Kun työkalua käytetään manuaalisesti, varmista että pidät sitä aina kaksin käsin ja että seisot tukevassa asennossa. Varo työkalun reaktiomomenttia.
18. Tartu työkaluun sen eristetyistä tartuntapinnoista kun teet toimenpidettä, jossa leikkauslisälaite saattaa koskettaa piilossa oleviin johtoihin tai omaan virtajohtoonsa. Jos leikkauslisälaite koskee jännitteelliseen johtoon, se saattaa johtaa jännitteen työkalun paljaisiin metalliosiin, jolloin käyttäjälle aiheutuu sähköiskun vaara.

Laitteen käyttö

Virheellisestä käytöstä voi seurata vahinkoja. Siksi on aina noudatettava seuraavia ohjeita:

Käytä valmistajan suosittelemia sekoituskoukkuja (suurin halkaisija: 140 mm (UT1401), 180 mm (UT1600) M14-kierteellä).

Älä ylikuormita laitetta niin, että se pysähtyy.

Työkalun vaihtaminen

Huomautus!

Irrota aina sähköpistoke ennen kuin teet mitään toimenpiteitä työkalulle.

Sormet saattavat jäädä puristuksiin työkalua liitettäessä. Käytä siksi aina suojakäsineitä työkalua vaihtaessasi.

Työkalun istukassa on M14-sisäkierre.

Pidä kierre ja etupinnat puhtaina. Irrota sekoituskoukku ja avaa istukka käyttämällä SW 22 (UT 1401), SW 27 (UT 1600) -lenkkiavainta.

Laitteen kytkeminen päälle ja pois

Lyhytaikainen toiminta

Laitteen käynnistys: Paina virtakytkintä

Laitteen pysäytys: Vapauta virtakytkin

Pysyvä toiminta

Laitteen käynnistys: Paina virtakytkintä ja pidä se painettuna samalla kun kytket lukkopainikkeen

Laitteen pysäytys: Paina virtakytkintä uudelleen ja vapauta se

Sekoittimessa on sähköinen kytkin, jota painamalla nopeustasoa voidaan säätää.

Sitä suositellaan käytettäväksi vain koneen käynnistyksen tai pysäytyksen yhteydessä, jotta vältetään aineen roiskuminen. Jos jatkuvaa tilaa käytetään alennetulla nopeudella, laite yllirasittuu jäähdytysilman puutteesta ja ylikuumeneminen on huomattavasti nopeampaa.

Nopeuden valinta

Laitteessa on mekaaninen, kaksivaihteinen vaihteisto. Valitse haluttu nopeus painamalla valitsin sisään, vaihtamalla nopeutta ja kytkemällä se. Alemman nopeuden asento on istukan puolella. Vaihda nopeutta vain kun kone ei ole käynnissä ja tue nopeuden vaihtoa kääntämällä istukkaa hieman.

Huolenpito

Laitetta saa korjata vain pätevä, kokenut henkilöstö. Jokaisen korjauksen jälkeen laite on annettava pätevän sähköasentajan tarkistettavaksi. Sähkötyökalu tarvitsee vain vähän huoltoa ja ylläpitoa. Seuraavat työt tulee kuitenkin tehdä ja/tai seuraavat osat tarkistaa säännöllisesti:

- Pidä aina työkalu ja sen tuuletusaukot puhtaina.
- Varmista, ettei työkalun sisään pääse vieraita esineitä.
- Jos työkalu rikkoutuu, korjauksen saa tehdä vain valtuutettu korjaamo.

Melu- ja värinäätietoa

Mitatut arvot EN 60745:n mukaan

Työkalun A-painotettu melutaso on tyypillisesti seuraava:

	UT 1401	UT 1600	
		110 V ~	230 V ~
Äänenpainetaso (L_{PA})	86 dB(A)	85 dB(A)	87 dB(A)
Äänen voimakkuustaso (L_{PA})	97 dB(A)	96 dB(A)	98 dB(A)
Epävarmuus K	3 dB	3 dB	

Käytä kuulosuojaimia!

	UT 1401	UT 1600	
		110 V ~	230 V ~
Käsivarren värinä	0,5 m/s ²	0,75 m/s ²	1,03 m/s ²
Epävarmuus K	1,5 m/s ²	1,5 m/s ²	

Mitatut arvot EN 60745:n mukaan

Näissä ohjeissa ilmoitettu värinäätaso on mitattu EN 60745:ssä esitetyllä standardoidulla koemenettelyllä, jolla työkaluja voidaan verrata toisiinsa. Sen avulla voidaan myös arvioida alustavasti värinäätasoja.

Näissä ohjeissa ilmoitettu värinäätaso koskee työkalun pääasiallista käyttötarkoitusta. Jos työkalua käytetään muihin tarkoituksiin, eri työkalujen kanssa, tai jos huolto on riittämätöntä, värinäätasot voivat vaihdella. Tämä voi johtaa huomattavasti korkeampaan värinäätasoon koko työjakson aikana.

Jotta arvio värinäätustasosta olisi oikea, siinä on otettava huomioon myös aika, jolloin työkalu on kytkettyä pois päältä sekä aika, jolloin se on käynnissä mutta sitä ei varsinaisesti käytetä. Tämä voi huomattavasti alentaa altistusta värinäälle koko työjakson aikana.

On myös määritettävä tarvittavat lisätoimenpiteet, jolla käyttäjää voidaan suojata värinään vaikutuksilta, kuten sähkötyökalujen ja muiden työkalujen kunnossapito, käsien lämpimänä pitäminen, työprosessien järjestely jne.

Hävitys

Vain EU-maita varten

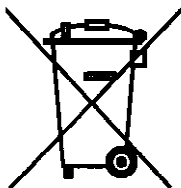

Älä heitä sähkötyökaluja talousjätteisiin!

Eurooppalaisen vanhoja sähkö- ja elektroniikkalaitteita koskevan direktiivin 2012/19/EU ja sen kansallisten lakien muunnosten mukaan, tulee käyttökeltottomat sähkötyökalut kerätä erikseen ja toimittaa ympäristöystävälliseen uusiokäyttöön.

Vain Euroopan maissa

EY-Vaatimustenmukaisuusvakuutus

Makita ilmoittaa, että seuraavat Makita-merkkiset laitteet:

Koneen nimitys: Käsisekoitin
Mallinumero / tyyppi: UT 1401 / UT 1600

ovat sarjavalmistettuja ja

noudattavat seuraavia eurooppalaisia direktiivejä:

2011/65/EU, 19. huhtikuuta 2016 asti: 2004/108/EY, 20. huhtikuuta 2016 alkaen:
2014/30/EU ja direktiivin, 2006/42/EY

Ne on myös valmistettu seuraavien standardien tai standardoitujen asiakirjojen mukaisesti:

EN 60745-2-1:2010

EN 60745-1:2009+A11:2010

Tekninen dokumentaatio on valtuutetulla Euroopan edustajallamme:

Makita, Jan-Baptist Vinkstraat 2, 3070, Belgium

18.11.2015



Yasushi Fukaya

Johtaja

Makita, Jan-Baptist Vinkstraat 2, 3070 Belgium

LATVISKI

Tehniskie dati





		UT 1401		UT 1600	
Nominālais spriegums:		110 V ~	230 V ~	110 V ~	230 V ~
Ieejas jauda:		1050 W	1300 W	1500 W	1800 W
Tukšgaitas ātrums:	I apgr./min.	0-410	0-400	0-450	0-440
	II apgr./min.	0-740	0-730	0-1000	0-970
Frekvence:		50 Hz			
Instrumenta turētājs:		M 14			
Drošības klase:		II			
Drošības pakāpe:		IP 20			
Svars pēc EPTA procedūras 01/2003:		5,5 kg		7,1 kg	

Šī lietošanas instrukcija var tikt mainīta bez iepriekšēja paziņojuma pilnveides un tehniskā progresa rezultātā.

Piezīme: tehniskie dati var atšķirties atkarībā no valsts.

Simboli

Saisītībā ar instrumentu ir izmantoti sekojošie simboli. Pirms instrumenta izmantošanas jāzina to nozīme.

	Izlasīt norādījumus!
	Strādāt uzmanīgi un piesardzīgi. Uzturēt darba vietu tīru un izvairīties no bīstamām situācijām.
	Jāievēro piesardzības pasākumi operatoru aizsardzībai.
	Dubulta aizsargizolācija.

Paredzamā izmantošana

Maisītājs **UT 1401** ir paredzēts ģipša apmetuma, ģipša, kaļķu, betona un citu vidējas un augstas viskozitātes celtniecības materiālu sajaukšanai un samaisīšanai līdz 50 kg tilpuma. Maisītāju diametrs nedrīkst pārsniegt 140 mm.

Maisītājs **UT 1600** ir paredzēts augstas viskozitātes materiālu, piemēram, kaļķu javas un apmetuma ģipša, cementa, kaļķu, betona, epoksīdsveķu ar kvarca pildījumu, apmetuma maisījuma, pastu, izolācijas maisījumu, kā arī ģipša un granulāta samaisīšanai līdz 80 kg tilpuma. Maisītāju diametrs nedrīkst pārsniegt 180 mm.

Pats lietotājs ir atbildīgs par bojājumiem, kas radušies nepiemērotas izmantošanas rezultātā.

Jāievēro vispārēji negadījumu novēršanas noteikumi un pievienotie drošības norādījumi.

Barošanas avots

Instrumenti jāpievieno tikai pie elektrotīkla ar tādu spriegumu, kāds norādīts datu plāksnītē, un tas darbojas tikai ar vienfāzes maiņstrāvas spriegumu. Tam ir dubulta aizsargizolācija saskaņā ar Eiropas standartiem, un tādēļ to var pieslēgt arī pie neiezemētām kontaktligzdām. Izmantojiet pagarinātājus tikai ar pietiekošu šķērsspriegumu. Pārāk mazs šķērsspriegums var radīt pārmērīgu jaudas zudumu un instrumenta un vada pārkaršanu.

Drošības norādījumi

BRĪDINĀJUMS!

Rūpīgi izlasiet visus drošības noteikumus.

Šeit sniegto drošības noteikumu un norādījumu neievērošana var izraisīt aizdegšanos un būt par cēloni elektriskajam triecienam vai nopietnam savainojumam. Pēc izlasīšanas uzglabājiet šos noteikumus turpmākai izmantošanai.

PAPILDU DROŠĪBAS NOTEIKUMI ŠIM INSTRUMENTAM:

1. Ja pieslēguma vads ir bojāts vai tiek nogriezts darba laikā, neaiztieciot to un nekavējoties atvienojiet instrumentu no elektrobarošanas. Jebkurā gadījumā neizmantojiet instrumentu, ja pieslēguma vads ir bojāts.
2. Instruments nedrīkst būt mitrs un to nedrīkst izmantot mitrā vidē.
3. Neizmantojiet instrumentu, lai samaisītu sprāgstošas vai viegli uzliesmojošas vielas, kā arī neizmantojiet to šādu vielu tuvumā.
4. Nenesiet instrumentu, turot aiz tā vada.
5. Pirms lietošanas vienmēr pārbaudiet instrumentu, tā vadu un kontaktdakšu. Remontdarbus drīkst veikt tikai speciālists. Kontaktdakšu var ievietot kontaktligzdā tikai tad, kad instruments ir izslēgts.
6. Izmantojiet instrumentu ārā tikai ar strāvas starpības pārtraucēju ar maksimums 30 mA.
7. Neatstājiet rokas maisītāju darbojoties bez uzraudzības.
8. Atvienojiet kontaktdakšu no kontaktligzdas un pārbaudiet, vai rokas maisītājs ir izslēgts, atstājot to bez uzraudzības, piemēram, montāžas un demontāžas, sprieguma samazinājuma, piederumu ievietošanas un/vai uzstādīšanas laikā.
9. Izslēdziet instrumentu, ja tas pārstāj darboties jebkāda iemesla dēļ, lai novērstu pēkšņu tā atkal ieslēgšanos, atstājot bez uzraudzības.
10. Vienmēr novietojiet instrumenta vadu prom no tā.
11. Neizmantojiet instrumentu, ja tā korpusa un/vai slēdzis ir bojāts, vads vai kontaktdakša ir bojāta.
12. Speciālistam regulāri jāpārbauda elektriskie instrumenti.
13. Neaiztieciot rotējošās daļas.
14. Esiet uzmanīgs, ja jums ir gari mati. Nevelciet brīvu apģērbu.
15. Neizdariet spiedienu uz instrumentu.
16. Nodrošiniet, ka rokturi ir sausi, tīri un bez eļļas un smērvielu paliekām.
17. Darbinot instrumentu manuāli, vienmēr to turiet ar abām rokām un stāviet stingri. Apzinieties instrumenta reaktīvo momentu.
18. Turiet instrumentu aiz izolētajiem rokturiem, kad griešanas asmens var saskarties ar slēptiem vadiem vai paša instrumenta vadu. Griešanas asmens, saskaroties ar vadu zem sprieguma, var padarīt elektriskā instrumenta pakļautās metāla daļas zem sprieguma un radīt elektriskās strāvas triecienu operatoram.

Instrumenta lietošana

Nepareiza lietošana var radīt bojājumus. Tādēļ vienmēr jāievēro sekojošie norādījumi:

Izmantojiet ražotāja ieteiktos maisītājus (maksimālais diametrs: 140 mm (UT1401), 180 mm (UT1600) ar M14 vītņi).

Nepārslogojiet instrumentu tā, ka rodas dīkstāve.

Instrumenta maiņa

Uzmanību!

Vienmēr izņemiet kontaktdakšu no kontaktlīdzdas pirms jebkādu darbu veikšanas instrumentam.

Ievietojot instrumenta uzgali, pirksti var tikt iespiesti. Tādēļ vienmēr valkājiet aizsargcimdus, mainot instrumenta uzgaļus.

Instrumenta vārpstai ir M14 iekšējā vītne.

Uzturiet vītņi un priekšējās virsmas tīras. Izmantojiet SW 22 (UT 1401), SW 27 (UT 1600) uzgriežņu atslēgu, lai izņemtu maisītāja uzgali un lai apturētu vārpstu.

Instrumenta ieslēgšana un izslēgšana

Īslaicīga darbība

Mašīnas ieslēgšana: Nospiediet ieslēgšanas/izslēgšanas slēdzi.

Mašīnas izslēgšana: Atlaidiet ieslēgšanas/izslēgšanas slēdzi.

Ilgstoša darbība

Mašīnas ieslēgšana: Nospiediet ieslēgšanas/izslēgšanas slēdzi un turot to nospiešanu, nofiksējiet nobloķēšanas pogu.

Mašīnas izslēgšana: Vēlreiz nospiediet ieslēgšanas/izslēgšanas slēdzi un atlaidiet to.

Maisītājam ir elektronisks slēdzis, lai regulētu griešanās ātrumu ar taustiņpogām. Ieteicams to izmantot tikai, kad instruments tiek palaists vai apturēts, lai izvairītos no maisījuma izšļakstīšanās. Ja pastāvīgas darbības režīmā instruments tiek darbināts ar samazinātu ātrumu, tas noved pie pārslodzes, jo instruments netiek apgādāts ar pietiekošu dzesējošā gaisa daudzumu un pārkaršana notiek daudz ātrāk.

Ātruma izvēle

Instrumentu ir aprīkots ar mehānisku divu ātrumu pārnesumkārbu. Izvēlieties nepieciešamo ātrumu, iespiežot, pārslēdzot un nofiksējot. Zemākā ātruma pozīcija ir vārpstas virzienā. Pārslēdziet ātrumu tikai, kad instruments nedarbojas, un veiciet ātruma maiņu, nedaudz pagriežot vārpstu.

Apkope un remonts

Remontu drīkst veikt tikai kvalificēts un pieredzējis personāls. Kvalificētam elektriķim jāpārbauda instruments pēc katriem remontdarbiem. Elektriskais instruments izstrādāts tā, lai tam būtu nepieciešama tikai minimāla apkope. Tomēr regulāri jāveic sekojošie darbi un/vai jāpārbauda sekojošās detaļas:

- Vienmēr uzturiet elektrisko instrumentu un ventilācijas atveres tīras.
- Nodrošiniet, lai nekādi svešķermeņi neiekļūst elektriskajā instrumentā.
- Ja instruments saplīst, remontu drīkst veikt tikai apstiprināts servisa centrs.

Informācija par troksni un vibrācijām

Attiecīgās vērtības ir noteiktas saskaņā ar standartu EN 60745.

Tipiskais instrumenta A-izsvartais trokšņa līmenis ir:

	UT 1401	UT 1600	
		110 V ~	230 V ~
Skaņas spiediena līmenis (L_{PA})	86 dB(A)	85 dB(A)	87 dB(A)
Skaņas jaudas līmenis (L_{WA})	97 dB(A)	96 dB(A)	98 dB(A)
Nenoteiktība K	3 dB	3 dB	

Lietojiet ausu aizsargus!

	UT 1401	UT 1600	
		110 V ~	230 V ~
Plaukstas — rokas vibrācija	0,5 m/s ²	0,75 m/s ²	1,03 m/s ²
Nenoteiktība K	1,5 m/s ²	1,5 m/s ²	

Attiecīgās vērtības ir noteiktas saskaņā ar standartu EN 60745.

Norādītais vibrācijas emisijas līmenis noteikts atbilstoši standarta pārbaudes metodei (EN 60745 standarts) un to var izmantot, lai salīdzinātu vienu instrumentu ar citu. Norādīto vibrācijas emisijas līmeni arī var izmantot iedarbības sākotnējai novērtēšanai.

Šajā lietošanas instrukcijā norādītais vibrācijas emisijas līmenis atbilst galvenajiem elektriskā instrumenta izmantošanas veidiem. Ja elektriskais instruments tiek izmantots citiem pielietojumiem vai ar citādiem piederumiem, vai apkope nav pietiekoša, vibrācijas emisijas līmenis var atšķirties. Tas var radīt ievērojami lielāku vibrācijas emisijas līmeni visā darbības laikā.

Lai precīzi noteiktu vibrāciju iedarbības līmeni, jāņem vērā arī laiks, kamēr instruments ir izslēgts un kad darbojas tukšgaitā. Tas var ievērojami samazināt vibrāciju iedarbības līmeni visā darbības laikā.

Lai aizsargātu operatoru no vibrācijas ietekmes, jānosaka papildu aizsardzības pasākumi, piemēram, instrumentu apkope, roku uzturēšana siltumā, darba procesu organizēšana.

Atbrīvošanās no nolietotajiem izstrādājumiem

Tikai ES valstīm

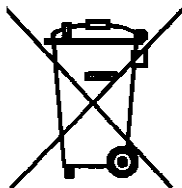

Neizmetiet nolietotos elektroinstrumentus sadzīves atkritumu tvertnē!

Saskaņā ar Eiropas Savienības direktīvu 2012/19/EU par nolietotajām elektriskajām un elektroniskajām ierīcēm un šīs direktīvas atspoguļojumiem nacionālajā likumdošanā, lietošanai nederīgie elektroinstrumenti jāsavāc, jāizjauc un jānodod otrreizējai pārstrādei apkārtējai videi nekaitīgā veidā. Tiesības uz izmaiņām tiek saglabātas.

Eiropas valstīm tikai

EK atbilstības deklarācija

Makita paziņo, ka šāds(-i) instruments(-i):

Instrumenta nosaukums: Rokas maisītājs
Modeļa nr./tips: UT 1200 / UT 1400

ir sērijveida izstrādājums(-i) un

atbilst šādām Eiropas Savienības Direktīvām:

2011/65/ES, kā arī līdz 2016. gada 19. aprīlim direktīvā 2004/108/EK un no 2016. gada 20. aprīļa direktīvās 2014/30/ES, 2006/42/EK

un ir ražoti saskaņā ar šādiem standartiem vai normatīvajiem dokumentiem:

EN 60745-2-1:2010

EN 60745-1:2009+A11:2010

Tehnisko dokumentāciju uztur mūsu pilnvarotais pārstāvis Eiropā:

Makita, Jan-Baptist Vinkstraat 2, 3070, Belgium

18.11.2015



Yasushi Fukaya

Direktors

Makita, Jan-Baptist Vinkstraat 2, 3070 Belgium

Tehnilised andmed





		UT 1401		UT 1600	
Nimipinge:		110 V ~	230 V ~	110 V ~	230 V ~
Sisendvõimsus:		1050 W	1300 W	1500 W	1800 W
Broj okretaja pri praznom hodu:	I	0–410 p/min	0–400 p/min	0–450 p/min	0–440 p/min
	II	0–740 p/min	0–730 p/min	0–1000 p/min	0–970 p/min
Sagedus:		50 Hz			
Tööriistahoidik:		M 14			
Ohutusklass:		II			
Ohutustase:		IP 20			
Mass vastavalt EPTA protseduurile 01/2003:		5,5 kg		7,1 kg	

Arenduse või tehniliste täienduste korral võidakse käesolevat juhendit muuta ilma eelneva teavitamiseta.

Märkus: tehnilised andmed võivad riigiti erineda.

Sümbolid

Seadmel kasutatakse järgmisi sümboleid. Nende tähenduse teadmine enne tööriista kasutamist on oluline.

	Lugege juhiseid
	Töötage tähelepanelikult ja ettevaatlikult. Hoidke töökoht puhas ja vältige ohtlikke olukordi.
	Kasutaja kaitsmiseks tuleb rakendada kaitsemeetmeid.
	Kahekordne kaitseisolatsioon

Ettenähtud kasutamine

Segurit **UT 1401** kasutatakse krohvisegu, kipsi, lubja, betooni ja muude keskmise ja kõrge viskoossusega ehitusmaterjalide segamiseks 50 kg suurustes kogustes. Kasutatava segamistera lubatud maksimaalne läbimõõt on 140 mm.

Segur **UT 1600** on mõeldud kõrge viskoossusega materjalide segamiseks, nagu müürisegu ja krohvisegu, tsement, lubi, betoon, kvartsitãitega epoksũvaik, tasandussegud, pahtlid, vuugitihendussegud ning kips ja graanulid kuni 80 kg suurustes kogustes. Segamistera lubatud maksimaalne läbimõõt on 180 mm.

Kasutaja kannab tãit vastutust kahjustuste eest, mis on tekkinud vãarast kasutamisest.

Jãrgida tuleb õldtunnustatud õnnetuste vãltimise regulatsioone ja kaasasolevat ohutusteavet.

Toide

Masinat tohib ühendada ainult pingega, mis on toodud andmeplaadil ja see töötab ainult ühefaasilise vahelduvvoolupingega. Sellel on Euroopa standarditele vastav kahekordne kaitseisolatsioon ja seega on seda lubatud ühendada ka maandusjuhtmeta pistikupesadesse.

Kasutage ainult piisava ristlõikega pikendusjuhtmeid. Liiga väike ristlõige võib põhjustada võimsuselangust ja tööriista ning juhtme ülekuumenemist.

Ohutusjuhised

TÄHELEPANU!

Kõik ohutusnõuded ja juhised tuleb läbi lugeda.

Ohutusnõuete ja juhiste eiramise tagajärjeks võib olla elektrilöök, tulekahju ja/või rasked vigastused.

Hoidke kõik ohutusnõuded ja juhised edasiseks kasutamiseks hoolikalt alles.

MASINA TÄIENDAVID OHUTUSREEGLID

1. Ärge puudutage toitejuhet, kui see on kahjustunud või on sellel tööst tekkinud sisselõiked, ja ühendage viivitamatult toitepistik vooluvõrgust lahti. Ärge töötage ühelgi juhul masinaga, mille toitejuhe on kahjustunud.
2. Vältige tööriista märjaks saamist ja ärge kasutage seda niiskes keskkonnas.
3. Ärge kasutage tööriista plahvatusohtlike või kergsüttivate ainete segamiseks, samuti vältige kasutamist selliste ainete läheduses.
4. Ärge kasutage tööriista kandmiseks toitejuhet.
5. Enne tööriista kasutamist kontrollige alati seda, selle juhet ja pistikut. Remonttöid võib läbi viia ainult ekspert. Pistiku võib vooluvõrku ühendada ainult siis, kui tööriist on välja lülitatud.
6. Kasutage tööriista väliskeskkonnas ainult max 30 mA rikkevoolukaitsega.
7. Ärge jätke töötavat segurit järelevalveta.
8. Kui jätate tööriista järelevalveta, nt monteerimiseks ja demonteerimiseks, pingelanguseks, lisatarvikute sisestamiseks ja/või kinnitamine, ühendage toitepistik lahti ja kontrollige, kas segur on välja lülitatud.
9. Kui tööriist lõpetab teadmata põhjustel töötamise, lülitage see välja, et vältida ootamatut käivitumist ajal, mil see on järelevalveta.
10. Suunake toitejuhe alati eemale tööriista tagant.
11. Ärge kasutage tööriista, kui selle korpuse ja/või lüliti, juhtme mõni osa on kahjustunud.
12. Elektritööriistu tuleb lasta regulaarselt eksperdil kontrollida.
13. Ärge puudutage pöörlevaid detaile.
14. Pikkade juuste korral olge ettevaatlik. Ärge kandke avaraid rõivaid.
15. Ärge ehitage tööriista ümber.
16. Veenduge, et käepidemed on kuivad, puhtad ja nendel ei ole õli ega määret.
17. Kui tööriista kasutatakse käes hoides, hoidke seda mõlema käega ja seiske kindlalt. Olge valmis tööriista käivitusmomendiks
18. Kui töötate olukorras, kus segamistena võib puutuda kokku peidetud juhtmete või tööriista enda juhtmega, hoidke elektritööriista isoleeritud haardepinnast. Terad, mis puutuvad kokku pingestatud juhtmetega, võivad pingestada elektritööriista metallosi ja anda kasutajale elektrilöögi.

Masina kasutamine

Väärkasutamine võib põhjustada kahjustusi. Seetõttu tuleb alati järgida järgmisi juhiseid.

Kasutage tootja poolt soovitatud segamisterasid (max läbimõõt 140 mm (UT1401), 180 mm (UT1600) M14 keermega).

Ärge koormake masinat üle viisil, mis põhjustab selle seiskumist.

Segamistera vahetamine

Ettevaatust!

Enne mistahes töö tegemist tööriistal eemaldage pistik vooluvõrgust.

Tera paigaldamisel on sõrmede vigastamise oht. Seetõttu kandke alati tera vahetamisel kaitsekindaid.

Tööriista spindlil on M14 sisekeere.

Hoidke keere ja esipind puhas. Kasutage segamistera eemaldamiseks SW 22 (UT 1401), SW 27 (UT 1600) mutrivõtit ja hoidke spindlist.

Masina sisse ja välja lülitamine

Lühiajaline kasutamine

Masina käivitamine: vajutage toitelülitile.

Masina seiskamine: vabastage toitelüliti.

Pidev kasutus

Masina käivitamine: vajutage toitenupule ja seda all hoides aktiveerige lukustusnupp.

Masina seiskamine: vajutage uuesti toitenupule ja vabastage see.

Seguril on elektriline lüliti, millele vajutamisega saab reguleerida kiirust.

Selle kasutamine on soovitatav siis, kui masin käib või on seisatud, et vältida pritsmeid. Madala kiirusega töötamine pidevas töörežiimis põhjustab masina ülekoormust, sest masinale ei ole tagatud piisav jahutusõhk, ning ülekuumenemine esineb kiiremini.

Kiiruse valimine

Masin on varustatud mehaanilise kahekiiruselise käigukastiga. Soovitud kiiruse valimiseks vajutage sisse, nihutage ja kinnitage. Kiirus väheneb spindli suunas spindli suunas. Muutke kiirust ainult siis, kui masin ei tööta ja toetage kiiruse reguleerimisketast, keetares kergelt spindlit.

Korrashoid ja hooldamine

Remonttöid on lubatud teha ainult kvalifitseeritud personalil, kes on läbinud vastava koolituse ja omab sellel alal kogemusi. Pärast igat remonti peaks tööriista kontrollima kogenud elektrik. Elektritööriist vajab ainult minimaalset hooldust ja korrashoidu. Siiski tuleb regulaarselt teostada järgmisi töid ja kontrollida järgmisi detaile:

- Hoidke elektritööriista ventilatsiooniavad alati puhtad.
- Jälgige, et elektritööriista ei satuks võõrobjekte.
- Kui tööriist puruneb, võib remonttöid teha ainult volitatud töökoda.

Teave müra ja vibratsiooni kohta

Mõõdetud väärtused vastavalt standardile EN 60745.

Tööriista A-kaalutud müratase on tavaliselt:

	UT 1401	UT 1600	
		110 V ~	230 V ~
Helirõhu tase (L_{PA})	86 dB(A)	85 dB(A)	87 dB(A)
Helivõimsuse tase (L_{WA})	97 dB(A)	96 dB(A)	98 dB(A)
Määramatus K	3 dB	3 dB	

Kandke kuulmiskaitsevahendeid!

	UT 1401	UT 1600	
		110 V ~	230 V ~
Käte-käsivarte vibratsioon	0,5 m/s ²	0,75 m/s ²	1,03 m/s ²
Määramatus K	1,5 m/s ²	1,5 m/s ²	

Mõõdetud väärtused vastavalt standardile EN 60745.

Käesoleval infolehel toodud vibratsiooniemissioon on mõõdetud vastavalt standardi EN 60745 standardiseeritud katsetusele ja seda saab kasutada ühe tööriista võrdlemiseks teiste tööriistadega. Samuti sobib see vibratsioonitaseme esmaseks hindamiseks.

Vibratsioonitase, mis on nendes juhistes toodud, kehtib elektritööriista põhirakenduse korral. Kui elektritööriista kasutatakse muudes rakendustes või muude teradega või selle hooldus on olnud ebapiisav, võib vibratsioonitase olla erinev. See võib põhjustada tööperioodil kokku märkimisväärselt kõrgemat vibratsiooni. Täpse tulemuse tagamiseks tuleks vibratsiooniga kokkupuute taset hinnata ka siis, kui tööriist on välja lülitatud või see töötab, kuid seda ei kasutata. See võib märkimisväärselt vähendada vibratsiooniga kokkupuudet kogu tööperioodi kohta. Välja tuleks selgitada täiendavad kaitsemeetmed kasutaja kaitsmiseks vibratsiooni eest, nt elektritööriista ja terade hooldus, käte soojas hoidmine, tööprotseduuride organiseerimine.

Kasutuskõlbmatuks muutunud seadmete käitlus

Üksnes EL liikmesriikidele

Ärge käideldge kasutuskõlbmatuks muutunud elektrilisi tööriistu koos olmejäätmetega!

Vastavalt Euroopa Parlamendi ja nõukogu direktiivile 2012/19/EU elektri- ja elektroonikaseadmete jäätmete kohta ning direktiivi kohaldamisele liikmesriikides tuleb kasutuskõlbmatuks muutunud elektrilised tööriistad eraldi kokku koguda ja keskkonnasäästlikult korduskasutada või ringlusse võtta.

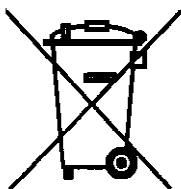

Ainult Euroopa riikidele

EÜ vastavusdeklaratsioon

Makita kinnitab, et järgmised Makita masinad:

Masina nimetus: Segur

Mudeli nr/tüüp: UT 1200 / UT 1400

on seeriatootmises ja

vastavad järgmistele Euroopa direktiividele:

2011/65/EL, kuni 19. aprillini 2016 kehtiva direktiivi 2004/108/EÜ, alates 20.

aprillist 2016 kehtiva direktiivi 2014/30/EL

ja on toodetud järgmisi standardeid ja standardiseeritud dokumente järgides:

EN 60745-2-1:2010

EN 60745-1:2009+A11:2010

Tehnilist dokumentatsiooni hoiab meie volitatud esindaja Euroopas, kelleks on:

Makita, Jan-Baptist Vinkstraat 2, 3070, Belgium

18.11.2015



Yasushi Fukaya

Direktor

Makita, Jan-Baptist Vinkstraat 2, 3070 Belgium

LIETUVIŲ

Techniniai duomenys





		UT 1401		UT 1600	
Nominalioji įtampa:		110 V ~	230 V ~	110 V ~	230 V ~
Tiekiamas galingumas:		1050 W	1300 W	1500 W	1800 W
Tuščiosios eigos sūkių skaičius:	I aps./min.	0–410	0–400	0–450	0–440
	II aps./min.	0–740	0–730	0–1000	0–970
Dažnis:		50 Hz			
Įrankio laikiklis:		M 14			
Saugos klasė:		II			
Saugos laipsnis:		IP 20			
Svoris pagal EPTA (Europos elektrinių įrankių asociacijos) procedūrą 01/2003:		5,5 kg		7,1 kg	

Tobulėjant įrenginiams ir technikai, šis vadovas gali būti nežymiai pakeistas be išankstinio įspėjimo.

Pastaba: Techniniai duomenys gali skirtis priklausomai nuo šalies.

Simboliai

Toliau nurodytais simboliais ženklinama įranga. Prieš pradėdant naudoti įrankį, būtina reikia susipažinti su jų reikšmėmis.

	Skaitykite instrukcijas.
	Dirbkite susikaupę ir atidūs. Palaikykite savo darbo vietoje švarą ir venkite pavojingų situacijų.
	Reikia pasirūpinti operatorių apsauga.
	Dviguba apsauginė izoliacija.

Paskirtis

Maišytuvas **UT 1401** skirtas plakti ir maišyti paruoštą tinką, gipsą, kalkes, betoną ir kitas vidutinio ir didelio klampumo statybines medžiagas (iki 50 kg vienu metu). Galima naudoti ne didesnio nei 140 mm skersmens maišykles.

Maišytuvas **UT 1600** skirtas maišyti didelio klampumo medžiagas: paruoštą kalkių-cemento skiedinį ir tinką, cementą, kalkes, betoną, epoksidinių dervų mišinius su kvarciniu smėliu, išlyginamojo sluoksnio cemento skiedinį, kleisterius ir mastikas, sandarinamuosius mišinius ir gipsą bei granuliuotus mišinius (iki 80 kg vienu metu). Galima naudoti ne didesnio kaip 180 mm skersmens maišykles.

Už žalą, padarytą dėl netinkamai naudojamos įrangos, atsako naudotojas.

Reikia laikytis bendrai priimtų saugumo technikos normų ir pridėtų saugos nurodymų.

Maitinimas

Prietaisą galima jungti tik į tinklą, kurio įtampa atitinka nurodytą modelio techninių duomenų lentelėje. Šis prietaisas veikia tik esant vienfazei kintamajai srovei. Šis prietaisas pagal Europos normas apsaugotas dvigubu apsauginės izoliacijos sluoksniu ir todėl jį taip pat galima jungti į maitinimo lizdus be įžeminimo laido.

Galima naudoti tik atitinkamo skerspjūvio ilginamuosius laidus. Naudojant per mažo skerspjūvio laidus, galima patirti per didelius elektros energijos nuostolius, ir įrenginys bei laidas gali perkaisti.

Saugos nurodymai

ĮSPĖJIMAS!

Perskaitykite visus šias saugos nuorodas ir reikalavimus.

Jei nepaisysite žemiau pateiktų saugos nuorodų ir reikalavimų, gali trenkti elektros smūgis, kilti gaisras ir galite sunkiai susižaloti arba sužaloti kitus asmenis.

Išsaugokite šias saugos nuorodas ir reikalavimus, kad ir ateityje galėtumėte jais pasinaudoti.

PAPILDOMOS ŠIO PRIETAISO SAUGOS TAISYKLĖS:

1. Jeigu darbo metu pažeidžiamas arba įpjaunamas jungiamasis laidas, jo jokiū būdu negalima liesti, įrankį reikia nedelsiant atjungti nuo elektros tiekimo tinklo. Jeigu laidas pažeistas, įrankio jokiū būdu negalima naudoti.
2. Įrankis turi būti sausas ir jo negalima naudoti drėgnoje aplinkoje.
3. Šiuo įrankiu negalima maišyti sprogiųjų ir degiųjų medžiagų. Jo taip pat negalima naudoti arti minėtųjų medžiagų.
4. Įrankio negalima nešti paėmus už laido.
5. Prieš naudojant visuomet reikia patikrinti įrankio, laido ir kištuko būklę. Remonto darbus gali atlikti tik specialistas. Kištuką į maitinimo lizdą galima kišti tik kai įrankis išjungtas.
6. Įrankį lauke galima naudoti tik su ne didesnės kaip 30 mA liekamosios srovės jungtuvui-pertraukikliui.
7. Nepalikite veikiančio rankinio maišytuvo be priežiūros.
8. Paliekant maišytuvą be priežiūros, pvz., per montavimo ir ardymo darbus, nukritus įtampai, įdedant ir(arba) montuojant priedus, būtina atjungti jį nuo elektros tiekimo tinklo ir patikrinti, ar prietaisas išjungtas.
9. Įrankį reikia išjungti, jei jis dėl atitinkamos priežasties liaujasi veikęs, kad jis netikėtai neįsijungtų paliktas be priežiūros.
10. Laidą visada reikia laikyti už įrankio.
11. Įrankio negalima naudoti, jeigu pažeista dalis jo korpuso ir(arba) jungiklis, lizdas ar kištukas.
12. Elektrinius įrankius turi reguliariai tikrinti specialistas.
13. Nelieskite sukamųjų dalių.
14. Būkite atsargūs, jei nešiojate ilgus plaukus. Nedėvėkite palaidų drabužių.
15. Nemanipuliuokite įrankiu.
16. Būtinai pasirūpinkite, kad rankenėlė būtų sausa, švari, neištepta alyva ar tepalu.
17. Dirbdami rankiniu būdu, laikykite įrankį abiem rankomis ir stovėkite tvirtoje padėtyje. Atminkite, kad įrankį paveikia atoveikio jėga.

18. Atlikdami darbą, kur pjovimo/kirtimo priedas gali susiliesti su paslėptais elektros laidais arba su įrankio laidu, laikykite prietaisą izoliuotomis žnyplėmis. Pjovimo/kirtimo priedui susilietus su elektros laidais, kuriais teka srovė, per elektrinio įrankio metalines dalis gali pratekėti srovė ir darbuotojas gali patirti elektros smūgį.

Prietaiso naudojimas

Netinkamai naudojant prietaisą, galima sukelti žalą. Todėl būtina laikytis šių nurodymų:

naudokite gamintojo rekomenduojamas maišykles (maksimalus skersmuo: 140 mm (UT1401), 180 mm (UT1600) su M14 sriegiu).

Neperkraukite prietaiso tiek, kad jis sustotų.

Įrankio keitimas

Atsargiai!

Prieš pradėdami bet kokį įrankio remonto ar priežiūros darbą, būtinai ištraukite maitinimo kištuką iš elektros lizdo.

Įdėdami įrankį galite prispausti ir susižeisti pirštus. Todėl keisdami įrankius būtinai mūvėkite apsaugines pirštines.

Įrankio darbiniam suklyje yra M14 vidinis sriegis.

Sriegis ir priekiniai paviršiai turi būti švarūs. Maišyklei nuimkti ir darbiniam sukliui suimti naudokite SW 22 (UT 1401), SW 27 (UT 1600) veržliaraktį.

Prietaiso įjungimas ir išjungimas

Trumpalaikis darbas

Prietaiso paleidimas: Nuspauskite jungiklį „on/off“ („įj./išj.“)

Prietaiso sustabdymas: Atleiskite jungiklį „on/off“ („įj./išj.“)

Nuolatinis darbas

Prietaiso paleidimas: Paspauskite jungiklį „on/off“ („įj./išj.“) ir laikydami nuspaustą įjunkite blokavimo mygtuką

Prietaiso sustabdymas: Dar kartą nuspauskite ir vėl atleiskite jungiklį „on/off“ („įj./išj.“)

Maišytuve įrengtas elektroninis jungiklis, skirtas reguliuoti greitį spaudant klavišą. Kad medžiaga netikėtų, šiuo jungikliu patartina tik įjungti arba išjungti prietaisą. Jeigu prietaisas be perstojo veikia sumažintu greičiu, jis gali sugesti, kadangi į jį netiekiami pakankamai aušinimo oro ir tokiais aplinkybėmis jis gerokai greičiau perkaista.

Greičio pasirinkimas

Prietaise įrengta mechaninė dviejų greičių pavarų dėžė. Pasirinkite reikiamą greitį nuspausdami, perjungdami ir įjungdami pavaras. Mažiausio greičio (t.y. žemiausia) pavara įjungžiama darbinio suklio kryptimi. Greitį keiskite tik kai prietaisas neveikia; paskatinkite greičio keitimą šiek tiek pasukdami darbinį suklij

Remontas ir priežiūra

Remonto ir priežiūros darbus gali atlikti tik kvalifikuoti darbuotojai, parengti ir turintys pakankamai patirties šioje srityje. Po kiekvieno remonto įrankį privalo apžiūrėti kvalifikuotas elektrikas. Elektrinis įrankis yra tokios konstrukcijos, kad priežiūra ir remontas būtų minimalūs. Tačiau reguliariai reikia atlikti toliau nurodytus darbus ir(arba) patikrinti toliau nurodytas dalis:

- Elektrinis įrankis bei jo vėdinimo angos turi būti švarios.
- Reikia patikrinti, ar į įrankį nėra patekę svetimkūnių.
- Sugedusį įrankį leidžiama remontuoti tik specialius leidimus turinčiose dirbtuvėse/ceche.

Informacija apie triukšmą ir vibraciją

Vertės nustatytos pagal EN 60745

Vidutinis įrankio garso lygis A paprastai yra:

	UT 1401	UT 1600	
		110 V ~	230 V ~
Garso slėgio lygis (L_{PA})	86 dB(A)	85 dB(A)	87 dB(A)
Garso galingumo lygis (L_{WA})	97 dB(A)	96 dB(A)	98 dB(A)
Neapibrėžtumo koeficientas	3 dB	3 dB	

Dėvėkite ausų apsaugą!

	UT 1401	UT 1600	
		110 V ~	230 V ~
Plaštakos ir rankos vibracija	0,5 m/s ²	0,75 m/s ²	1,03 m/s ²
Neapibrėžtumo koeficientas	1,5 m/s ²	1,5 m/s ²	

Vertės nustatytos pagal EN 60745

Šiose instrukcijose nurodytas vibracijos skleidimo lygis nustatytas pagal norminį bandymo metodą, pateiktą EN 60745 standarte ir gali būti naudojamas kaip etalonas palyginant kelis įrankius. Šią vertę taip pat galima pasitelkti nustatant preliminarų vibracijos skleidimo lygį.

Šiose instrukcijose nurodytas vibracijos skleidimo lygis atitinka pagrindines elektrinio įrankio taikymo sritis. Jeigu elektrinis įrankis naudojamas kitiems darbams ar su kitais įrankiais, arba jeigu prietaiso priežiūra nepakankama, vibracijos skleidimo lygis gali skirtis. Dėl to visu darbo metu prietaisas gali skleisti gerokai didesnio lygio vibraciją.

Kad skaičiavimai būtų tikslūs, nustatant buvimo vibracijos sąlygomis mastą reikia atsižvelgti į laiką, kai įrankis išjungtas ir kai veikia, tačiau faktiškai nėra naudojamas. Taip skaičiuojant gerokai sumažės buvimo vibracijos sąlygomis mastas visu darbo metu.

Reikia pasirinkti papildomas apsaugines priemones, skirtas apsaugoti prietaiso naudotoją nuo vibracijos poveikio, pvz., tinkamai prižiūrėti elektrinį įrankį, dirbant pasirūpinti, kad rankos būtų šiltos, tinkamai organizuoti darbo procesus ir pan.

Sunaikinimas

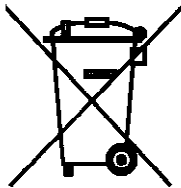

Tik ES šalims

Nemeskite elektrinių įrankių į buitinių atliekų konteinerius!
Pagal ES Direktyvą 2012/19/EU dėl naudotų elektrinių ir elektroninių prietaisų atliekų utilizavimo ir pagal vietinius šalies įstatymus naudoti nebetinkami elektriniai įrankiai turi būti surenkami atskirai ir gabenami į antrinių žaliavų tvarkymo vietas, kur jie turi būti sunaikinami arba perdirbami aplinkai nekenksmingu būdu.

Tik Europos šalims

EB atitikties deklaracija

Makita pareiškiamo, kad toliau nurodytas(-i) „Makita“ prietaisas(-ai):

Prietaiso paskirtis: Rankinis maišytuvas

Modelio Nr. / Tipas: UT 1401 / UT 1600

yra serijinės gamybos ir

atitinka toliau nurodytas Europos direktyvas:

2011/65/ES, iki 2016 balandžio 19 d.: 2004/108/EB, nuo 2016 balandžio 20 d.:
2014/30/ES, 2006/42/EB

ir yra pagaminti pagal toliau nurodytus standartus arba norminius dokumentus:

EN 60745-2-1:2010

EN 60745-1:2009+A11:2010

Techninę dokumentaciją turi mūsų korporacijos įgaliotasis atstovas Europoje, būtent:

Makita, Jan-Baptist Vinkstraat 2, 3070, Belgium

18.11.2015



Yasushi Fukaya

Direktorius

Makita, Jan-Baptist Vinkstraat 2, 3070 Belgium

Технические характеристики





		UT 1401		UT 1600	
Номинальное напряжение:		110 В ~	230 В ~	110 В ~	230 В ~
Входная мощность:		1050 Вт	1300 Вт	1500 Вт	1800 Вт
Число оборотов холостого хода:	I об./мин	0–410	0–400	0–450	0–440
	II об./мин	0–740	0–730	0–1000	0–970
Частота:		50 Гц			
Держатель инструмента:		M 14			
Класс безопасности:		II			
Коэффициент безопасности:		IP 20			
Вес в соответствии с Процедурой Европейской Ассоциации Производителей Электроинструмента (ЕРТА) 01/2003:		5,5 кг		7,1 кг	

Данное руководство может быть изменено без предварительного уведомления в ходе проектирования и в результате технического прогресса.

Примечание: В зависимости от страны технические характеристики могут различаться.

Символы

В оборудовании используются следующие символы. Перед использованием инструмента необходимо узнать их значение.

	Прочитайте инструкции
	Работайте сосредоточенно и с осторожностью. Держите свое рабочее место в чистоте и избегайте опасных ситуаций.
	Должны быть приняты меры предосторожности для защиты операторов.
	Двойная защитная изоляция

Использование по назначению

Смеситель **UT 1401** применяется для перемешивания и смешивания сборной штукатурки, гипса, извести, бетона и других строительных материалов средней и высокой вязкости в партиях до 50 кг. Диаметр используемых мешалок не должен превышать 140 мм.

Смеситель **UT 1600** разработан для использования при смешивании высоковязких материалов, например, сборного строительного раствора и штукатурки, цемента, извести, бетона, эпоксидных смол с кварцевым наполнителем, штукатурных маяков, паст, герметизирующих составов, а также гипса и гранул в партиях до 80 кг. Диаметр мешалок не должен превышать 180 мм.

Пользователь несет ответственность за ущерб, вызванный неправильным использованием инструмента.

Необходимо соблюдать общепринятые правила техники безопасности и прилагаемые инструкции по технике безопасности.

Электропитание

Инструмент должен подключаться только к напряжению, указанному на типовой табличке, и работать только с однофазным напряжением переменного тока. Он оборудован двойной защитной изоляцией в соответствии с Европейскими стандартами, и, таким образом, может также подключаться к розеткам без заземляющего кабеля.

Используйте только кабельные удлинители с подходящим поперечным сечением. Слишком малое поперечное сечение может привести к избыточной потере мощности и перегреву инструмента и кабеля.

Инструкции по технике безопасности

ВНИМАНИЕ!

Прочтите все указания и инструкции по технике безопасности. Упущения, допущенные при соблюдении указаний и инструкций по технике безопасности, могут стать причиной поражения электрическим током, пожара и тяжелых травм.

Сохраняйте эти инструкции и указания для будущего использования.

ДОПОЛНИТЕЛЬНЫЕ ПРАВИЛА ТЕХНИКИ БЕЗОПАСНОСТИ ДЛЯ ДАННОГО ИНСТРУМЕНТА:

1. Если во время работы соединительный кабель был поврежден или обрезан, не прикасайтесь к нему и немедленно отсоедините штепсель. В любом случае при повреждении соединительного кабеля не работайте с инструментом.
2. Инструмент не должен быть влажным или работать во влажной среде.
3. Не используйте инструмент для смешивания взрывоопасных или легковоспламеняющихся веществ и не используйте его в зонах вблизи таких веществ.
4. Не используйте кабель для переноски инструмента.
5. Перед эксплуатацией всегда осматривайте инструмент, кабель и штепсель. Ремонт может производиться только экспертом. Штепсель должен подключаться к розетке, только если прибор отключен.
6. Эксплуатируйте инструмент на улице только с выключателем остаточных токов максимум на 30 мА.
7. Не оставляйте ручной смеситель работать без присмотра.
8. Отсоедините штепсель и проверьте, отключен ли ручной смеситель, если он оставляется без присмотра, например, во время работ по сборке и разборке, при падении напряжения, введении и/или сборке насадок.
9. Отключайте прибор, если он прекращает работать по любой причине, во избежание внезапного запуска при оставлении без присмотра.
10. Всегда проводите кабель за инструментом.
11. Не используйте инструмент, если повреждена часть корпуса и/или выключатель, кабель или штепсель.
12. Электроинструмент должен регулярно осматриваться экспертом.

13. Не прикасайтесь к вращающимся деталям.
14. Будьте осторожны с длинными волосами. Не носите свободную одежду.
15. Не манипулируйте инструментом.
16. Проверьте, чтобы рукоятки были сухими, чистыми и без масла и смазки.
17. Если инструмент управляется вручную, убедитесь, что всегда держите его обеими руками и твердо стоите на месте. Помните о реактивном моменте инструмента.
18. При выполнении таких работ, когда режущая насадка может задеть скрытую проводку или свой шнур, держите электроинструмент за изолированные поверхности захвата. Касание режущей насадки провода под напряжением может также возбудить открытые металлические части электроинструмента и привести к поражению оператора электрическим током.

Эксплуатация инструмента

Неправильное использование может привести к повреждениям. Поэтому всегда необходимо соблюдать следующие инструкции:

Использовать рекомендуемые производителем мешалки (максимальный диаметр: 140 мм (UT1401), 180 мм (UT1600) с резьбой M14).

Не перегружайте инструмент так, чтобы случилась остановка.

Замена инструмента

Осторожно!

Перед выполнением любых работ с инструментом всегда вынимайте штепсель.

При введении инструмента можно зажать пальцы. Поэтому при замене инструментов всегда надевайте защитные печатки.

Шпиндель инструмента снабжен внутренней резьбой M14.

Держите резьбу и передние поверхности в чистоте. Для снятия мешалки и поддержания шпинделя используйте гаечный ключ SW 22 (UT 1401), SW 27 (UT 1600).

Включение и отключение прибора

Кратковременная работа

Запуск инструмента: Нажмите выключатель вкл./выкл.

Остановка инструмента: Освободите выключатель вкл./выкл.

Долговременная работа

Запуск инструмента: Нажмите выключатель вкл./выкл. и, удерживая его нажатым, включите блокировочную кнопку

Остановка инструмента: Снова нажмите выключатель вкл./выкл. И отпустите его

Смеситель оборудован электронным выключателем для регулирования уровня частоты вращения с помощью нажатия клавиш.

Рекомендуется использовать его, только если инструмент запускается или останавливается, во избежание разбрызгивания материала. В непрерывном режиме работы с пониженной частотой вращения возникает перенапряжение, поскольку инструмент не снабжается достаточным количеством охлаждающего воздуха и перегрев происходит существенно быстрее.

Выбор частоты вращения

Прибор оборудован механической двухскоростной коробкой скоростей. Выберите необходимую частоту вращения, нажав, переключив и подцепив скорость. Положение минимальной частоты вращения устанавливается в направлении шпинделя. Меняйте частоту вращения, только когда прибор не работает, и поддерживайте изменение частоты вращения, слегка поворачивая шпиндель.

Уход и техническое обслуживание

Ремонт должен производиться только квалифицированным персоналом, прошедшим обучение и имеющим опыт в данной области. Инструмент должен осматриваться опытным электриком после каждого ремонта. Электроинструмент требует минимального технического обслуживания и ухода. При этом должны выполняться следующие работы и/или регулярно осматриваться следующие детали:

- Всегда держите электроинструмент и вентиляционные отверстия в чистоте.
- Проследите, чтобы в электроинструмент не попадали посторонние предметы.
- Если инструмент ломается, ремонт должен производиться только в уполномоченном цеху.

Информация о шуме и вибрации

Измеренные значения определяются согласно EN 60745

Обычно уровень шума по шкале А равен:

	UT 1401	UT 1600	
		110 В ~	230 В ~
Уровень звукового давления (L_{PA})	86 дБА	85 дБА	87 дБА
Уровень звуковой мощности (L_{WA})	97 дБА	96 дБА	98 дБА
Неопределенность К	3 дБ	3 дБ	

Носите средства защиты органов слуха!

	UT 1401	UT 1600	
		110 В ~	230 В ~
Уровень звуковой мощности (L_{WA})	0,5 м/с ²	0,75 м/с ²	1,03 м/с ²
Неопределенность К	1,5 м/с ²	1,5 м/с ²	

Измеренные значения определяются согласно EN 60745

Уровень вибрации, указанный в этих инструкциях, измерялся в соответствии со стандартизированным методом испытания, приведенным в EN 60745, и может использоваться для сравнения одного инструмента с другим. Он также подходит для предварительной оценки уровня вибрации.

Уровень вибрации, установленный в этих инструкциях, относится к основным способам применения электроинструмента. Если электроинструмент используется для других целей или если техническое обслуживание неэффективно, уровень вибрации может меняться. Это может привести к существенно более высокому уровню вибрации в течение всего периода работы.

Для точности необходимо также учесть оценку уровня воздействия вибрации тогда, когда инструмент отключается и работает, но фактически не используется. Это может существенно снизить уровень воздействия вибрации во время всего периода работы. Должны быть определены дополнительные меры защиты оператора от воздействия вибрации, например, техническое обслуживание электроинструмента и инструментов, сохранение рук в тепле, организация рабочих процессов.

Заявление о соответствии ЕС

Корпорация Makita, являясь ответственным Производителем, заявляет о том, что следующий (-е) инструмент (-ы) Makita:

Название инструмента: Ручной смеситель

Номер модели/тип: УТ 1401 / УТ 1600

Являются серийным производством и

Утилизация

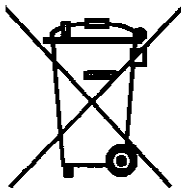

Только для стран-членов ЕС

Согласно Европейской Директиве 2012/19/EU о старых электрических и электронных инструментах и приборах и адекватному предписанию национального права, отслужившие свой срок электроинструменты должны отдельно собираться и сдаваться на экологически чистую утилизацию

Для европейских стран только

Заявление о соответствии ЕС

Макита, заявляет о том, что следующий (-е) инструмент (-ы) Макита:

Название инструмента: Ручной смеситель

Номер модели/тип: УТ 1401 / УТ 1600

Являются серийным производством и

Соответствуют следующим Европейским Директивам:

2011/65/EU, до 19 апреля 2016: 2004/108/EC, начиная с 20 апреля 2016:

2014/30/EU, 2006/42/EC

И производятся в соответствии со следующими стандартами или стандартизированными Документами:

EN 60745-2-1:2010

EN 60745-1:2009+A11:2010

Техническая документация хранится у нашего уполномоченного Представителя в Европе:

Makita, Jan-Baptist Vinkstraat 2, 3070, Belgium

18.11.2015



Yasushi Fukaya

Директор

Makita, Jan-Baptist Vinkstraat 2, 3070 Belgium

Makita Jan-Baptist Vinkstraat 2, 3070, Belgium
Makita Corporation Anjo, Aichi, Japan

www.makita.com